

TechniSat

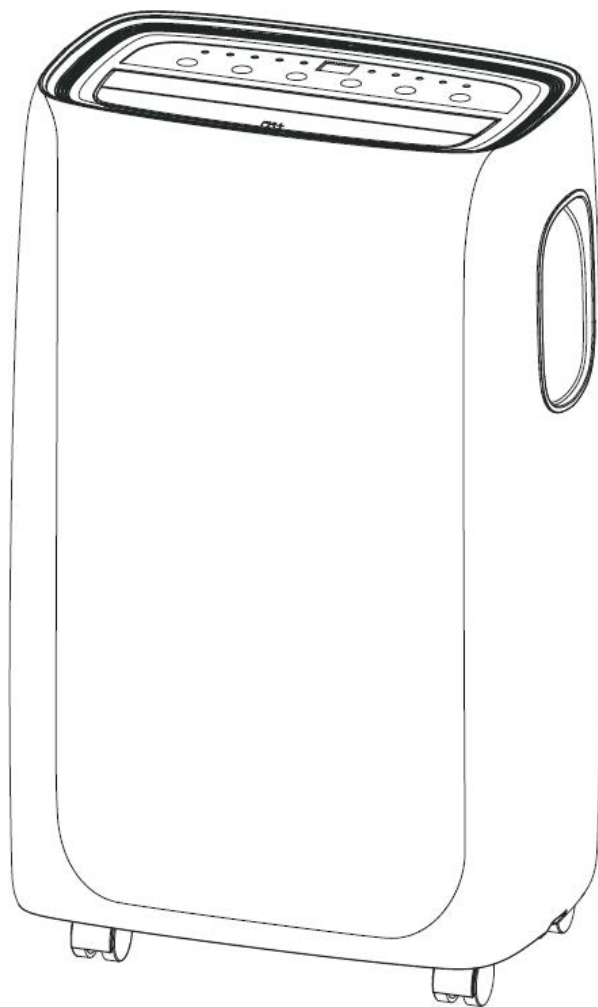

TECHNIPOLAR 2 S

CONTENTS

DEUTSCH	3-27
ENGLISH.....	29-53
POLSKIE.....	55-79

Bedienungsanleitung

TECHNIPOLAR 2 S

Mobile Klimaanlage mit Ventilator und Entfeuchterfunktion.

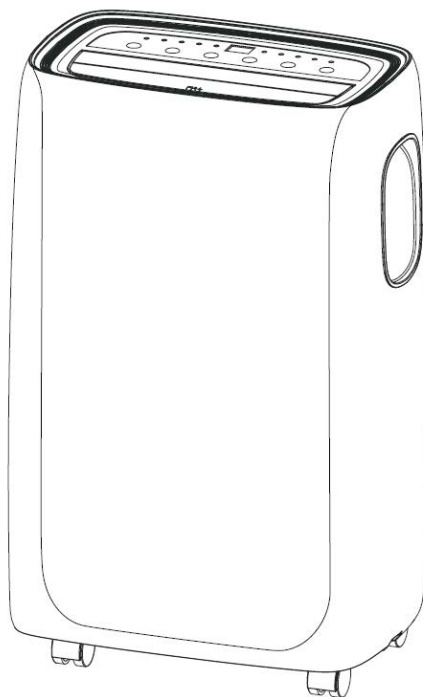

TechniSat

2 Vorwort

Sehr geehrte Kunden,

vielen Dank, dass Sie sich für ein Klimagerät von TechniSat entschieden haben.

Die vorliegende Bedienungsanleitung soll Ihnen helfen, die umfangreichen Funktionen Ihres neuen Gerätes kennen zu lernen und optimal zu nutzen. Sie hilft Ihnen beim bestimmungsgemäßen und sicheren Gebrauch. Sie richtet sich an jede Person, die das Gerät installiert, bedient, reinigt oder entsorgt.

Bewahren Sie die Bedienungsanleitung für einen späteren Gebrauch sorgfältig auf.

Eine aktuelle Version der Bedienungsanleitung finden Sie im Downloadbereich Ihres Produktes auf der TechniSat-Webseite

www.technisat.de.

Wir wünschen Ihnen viel Freude mit Ihrem TechniSat Produkt!

Ihr
TechniSat Team

3 Inhaltsverzeichnis

2	Vorwort	4
3	Inhaltsverzeichnis	5
4	Sicherheitshinweise	6
4.1	Verwendete Zeichen und Symbole	6
4.2	Bestimmungsgemäßer Gebrauch	7
4.3	Sicherer Umgang mit Klimageräten	7
4.4	Entsorgungshinweise	9
5	Abbildungen	10
6	Installationsanweisungen	11
6.1	Ableiten der Abluft	11
6.2	Fenster-Kit installieren	12
6.3	Aufstellungsort	13
7	Bedienung	14
7.1	Bedieneinheit	14
7.2	Ein- und Ausschalten	14
7.3	Kühlmodus	15
7.4	Entfeuchtungsmodus	16
7.5	Lüftermodus	16
7.6	Automatikmodus	17
8	Timermodus	17
8.1	Timer programmieren	17
9	Bedienung mit der Fernbedienung	18
9.1	Batterien einlegen	18
9.2	Übersicht	19
9.3	Spezielle Funktionen mit der Fernbedienung	20
9.3.1	Lüftungsauslass	20
9.3.2	Umschaltung der Temperatureinheit	20
9.3.3	Nachtmodus	20
10	Service und Wartung	21
10.1	Kondenswasser ablassen	21
10.2	Gerät reinigen	22
10.3	Tätigkeiten zum Start/Ende der Saison	23
11	Fehlersuche	23
12	Technische Daten	25
13	Rechliche Hinweise	26
13.1	Servicehinweise	26
14	Notizen	27

DE

EN

PL

4 Sicherheitshinweise

4.1 Verwendete Zeichen und Symbole

In dieser Bedienungsanleitung und auf dem Gerät:



Kennzeichnet einen Sicherheitshinweis, der bei Nichtbeachtung zu schweren Verletzungen oder zum Tod führen kann. Beachten Sie die folgenden Signalwörter:

GEFAHR - Schwere Verletzungen mit Todesfolge

WARNUNG - Schwere Verletzungen, eventuell mit Todesfolge

ACHTUNG - Verletzungen



Kennzeichnet einen Hinweis, den Sie zur Vermeidung von Gerätedefekten, Datenverlusten/-missbrauch oder ungewolltem Betrieb unbedingt beachten sollten. Des Weiteren beschreibt er weitere Funktionen zu Ihrem Gerät.



Warnung vor elektrischer Spannung. Befolgen Sie alle Sicherheitshinweise, um einen elektrischen Schlag zu vermeiden. Öffnen Sie niemals das Gerät.



Warnung vor Feuergefährlichen Stoffen. Befolgen Sie alle Sicherheitshinweise. Unachtsamkeiten in der Nähe von entzündlichen Stoffen können zu Bränden führen.



Beachten Sie alle Hinweise und Sicherheitshinweise in der Bedienungsanleitung.



Benutzung in Innenräumen - Geräte mit diesem Symbol sind nur für die Verwendung in Innenräumen geeignet.



Schutzklasse II - Elektrogeräte der Schutzklasse II sind Elektrogeräte die durchgehende doppelte und/oder verstärkte Isolierung besitzen und keine Anschlussmöglichkeiten für einen Schutzleiter haben. Das Gehäuse eines isolierstoffumschlossenen Elektrogerätes der Schutzklasse II kann teilweise oder vollständig die zusätzliche oder verstärkte Isolierung bilden.



Ihr Gerät trägt das CE-Zeichen und erfüllt alle erforderlichen EU-Normen.



Elektronische Geräte gehören nicht in den Hausmüll, sondern müssen - gemäß Richtlinie 2012/19/EU des Europäischen Parlaments und Rates vom 4. Juli 2012 über Elektro- und Elektronik-Altgeräte - fachgerecht entsorgt werden. Bitte geben Sie dieses Gerät am Ende seiner Verwendung zur Entsorgung an den dafür vorgesehenen öffentlichen Sammelstellen ab.

4.2 Bestimmungsgemäßer Gebrauch

Das TechniSat Klimagerät TECHNIPOLAR 2 S ist zum Kühlen, Ventilieren oder Entfeuchten von Wohnräumen von mindestens 13 m² bis zu max. 25 m² ausgelegt.

4.3 Sicherer Umgang mit Klimageräten

Bitte beachten Sie die nachfolgend aufgeführten Hinweise, um Sicherheitsrisiken zu minimieren, Beschädigungen am Gerät zu vermeiden sowie einen Beitrag zum Umweltschutz zu leisten. Lesen Sie bitte alle Sicherheitshinweise sorgfältig durch und bewahren Sie diese für spätere Fragen auf. Befolgen Sie immer alle Warnungen und Hinweise in dieser Bedienungsanleitung und auf der Rückseite des Gerätes.



WARNUNG!

Feuergefährliche Stoffe. Das Gerät ist mit Propangas R290 befüllt. Beachten Sie unbedingt die Herstellerrichtlinien zur Reparatur oder Servicearbeiten. Der Service darf nur von geschultem Fachpersonal durchgeführt werden.



WARNUNG!

Das Gerät darf nur in Räumen mit einer Mindestfläche von 13 m² installiert, betrieben und gelagert werden.



WARNUNG!

Öffnen Sie niemals das Gerät!

Das Berühren Spannung führender Teile ist lebensgefährlich!



Beachten Sie alle nachfolgenden Hinweise zur bestimmungsgemäßen Nutzung des Gerätes und um Geräterefekten und Personenschäden vorzubeugen.

- > Das Gerät ist nicht dafür bestimmt, von Personen (einschließlich Kindern) mit eingeschränkten physischen, sensorischen oder geistigen Fähigkeiten oder mangelnder Erfahrung und/oder mangelndem Wissen benutzt zu werden, es sei denn, sie werden durch eine für ihre Sicherheit zuständige Person beaufsichtigt oder erhalten von ihr Anweisungen, wie das Gerät zu benutzen ist.
- > Kinder sollten beaufsichtigt werden, um sicherzustellen, dass sie nicht mit dem Gerät spielen.
- > Verwenden Sie dieses Gerät nicht für andere als die in dieser Bedienungsanleitung beschriebenen Funktionen.
- > Wenn das Netzkabel abgenutzt oder beschädigt ist, darf es nur von einem qualifizierten Servicetechniker unter Verwendung von Original-Ersatzteilen ersetzt werden.
- > Der Stecker muss fest und vollständig in die Steckdose eingesteckt sein. Es besteht die Gefahr eines Stromschlags oder eines Brandes.
- > Schließen Sie keine anderen Geräte an dieselbe Steckdose an, es besteht die Gefahr eines Stromschlags.
- > Weder Klimagerät noch Netzkabel darf zerlegt oder verändert werden, da

DE

EN

PL

andernfalls die Gefahr eines Stromschlags oder eines Brandes besteht. Alle anderen Arbeiten an dem Gerät müssen von einem qualifizierten Techniker durchgeführt werden.

- > Platzieren Sie weder Netzkabel noch Klimagerät in die Nähe einer Heizung, eines Heizkörpers oder einer anderen Wärmequelle. Es besteht die Gefahr eines Stromschlags oder eines Brandes.
- > Das Gerät ist mit einem Kabel mit geerdetem Leiter ausgestattet, der mit einem Erdungsstift oder einer Erdungslasche verbunden ist. Der Stecker muss in eine ordnungsgemäß installierte und geerdete Steckdose gesteckt werden. Unter keinen Umständen darf der geerdete Stift oder die Erdungslasche von diesem Stecker abgeschnitten oder entfernt werden.
- > Das Gerät ist so zu verwenden oder zu lagern, dass es vor Feuchtigkeit wie z. B. Kondenswasser, Spritzwasser usw. geschützt ist.
- > Transportieren Sie Ihr Klimagerät in vertikaler Position und stellen Sie es während des Gebrauchs auf eine stabile, ebene Fläche. Wird das Gerät auf der Seite liegend transportiert, so sollte es 6 Stunden lang aufrecht stehen und erst dann an die Stromversorgung angeschlossen werden.
- > Schalten Sie das Gerät oder die Fernbedienung über den Schalter am Bedienfeld aus. Starten oder stoppen Sie den Betrieb nicht durch Einstecken oder Ziehen des Netzkabels. Es besteht Stromschlaggefahr.
- > Drücken Sie die Tasten auf dem Bedienfeld nicht mit nassen oder feuchten Fingern.
- > Verwenden Sie keine gefährlichen Chemikalien, um das Gerät zu reinigen, und halten Sie diese von dem Gerät fern. Um Schäden an der Oberfläche zu vermeiden, verwenden Sie zur Reinigung des Klimageräts nur ein weiches Tuch. Verwenden Sie weder Wachs, Verdünner noch ein starkes Reinigungsmittel. Verwenden Sie das Gerät nicht in Gegenwart von brennbaren Stoffen oder Dämpfen wie Alkohol, Insektiziden, Benzin usw.
- > Wenn das Klimagerät ungewöhnliche Geräusche macht oder Rauch bzw. einen ungewöhnlichen Geruch abgibt, ziehen Sie sofort den Stecker aus der Steckdose.
- > Das Gerät nicht mit Wasser reinigen. Wasser kann in das Gerät eindringen und die Isolierung beschädigen, wodurch die Gefahr von Stromschlägen entsteht. Wenn Wasser in das Gerät eingetreten ist, ziehen Sie sofort den Netzstecker und setzen Sie sich mit dem Kundendienst in Verbindung.
- > Das Gerät sollte mit mindestens zwei Personen gehoben und installiert werden.
- > Stellen Sie sicher, dass alle Zubehörteile vor Gebrauch aus der Verpackung entfernt werden.
- > Berühren Sie beim Aus- und Einbau des Filters nicht die Metallteile des Klimageräts, um Schnittverletzungen zu vermeiden. Es besteht die Gefahr von Personenschäden.
- > Versperren Sie nicht den Lufteintritt oder -austritt des Klimagerätes. Ein reduzierter Luftdurchsatz führt zu schlechter Leistung und kann das Gerät beschädigen.

- > Fassen Sie immer am Stecker an, wenn Sie das Klimagerät ein- oder ausstecken. Ziehen Sie niemals den Stecker aus der Steckdose, indem Sie am Kabel ziehen. Andernfalls besteht die Gefahr eines Stromschlags und es kann zu Beschädigungen kommen.
- > Stellen Sie das Klimagerät auf einem stabilen, ebenen Untergrund auf, der bis zu 50 kg tragen kann. Die Aufstellung auf einem nicht soliden oder unebenen Untergrund kann zu Sach- und Personenschäden führen.
- > Schließen Sie für einen möglichst effizienten Betrieb alle Türen und Fenster zu dem Raum. Achten Sie darauf, dass der Abluftschlauch nach aussen geführt wird, um einen effizienten Betrieb zu gewährleisten.

WICHTIG - ERDUNGSMETHODE

Dieses Produkt ist werkseitig mit einem Netzkabel ausgestattet, das über einen dreipoligen geerdeten Stecker verfügt. Es darf nur an eine Steckdose angeschlossen werden, die gemäß dem National Electrical Code und den anwendbaren örtlichen Vorschriften und Verordnungen zur Erdung ausgestattet ist. Wenn der Stromkreis keine geerdete Steckdose besitzt, liegt es in der Verantwortung und Verpflichtung des Kunden, die vorhandene Steckdose gemäß dem National Electrical Code und den geltenden örtlichen Vorschriften und Verordnungen auszutauschen. Die dritte Erdungskontakt darf auf keinen Fall abgeschnitten oder entfernt werden. Benutzen Sie niemals das Kabel, den Stecker oder das Gerät, wenn es Beschädigungen aufweist. Verwenden Sie Ihr Gerät nur dann mit einem Verlängerungskabel, wenn es von einem qualifizierten Elektrofachbetrieb geprüft und getestet wurde. Bei unsachgemäßem Anschluss des geerdeten Steckers besteht in Verbindung mit dem Gerät Brand-, Stromschlag- und/oder Verletzungsgefahr für Personen. Wenden Sie sich an einen qualifizierten Servicetechniker, wenn Sie Zweifel haben, ob das Gerät ordnungsgemäß geerdet ist.

ELEKTRISCHE ANSCHLÜSSE

Bevor Sie das Gerät in die Netzsteckdose stecken, überprüfen Sie Folgendes:

- > Die Netzspannung entspricht dem Wert, der auf dem Typenschild auf der Geräterückseite angegeben ist.
- > Steckdose und Stromkreis sind für das Gerät geeignet.
- > Die Netzsteckdose passt zum Stecker. Sollte dies nicht der Fall sein, lassen Sie den Stecker austauschen.
- > Die Netzsteckdose ist ausreichend geerdet. Die Nichtbeachtung dieser wichtigen Sicherheitshinweise entbindet den Hersteller von jeglicher Haftung.

4.4 Entsorgungshinweise

Wichtige Hinweise für die fachgerechte Entsorgung des Produktes gemäß EG-Richtlinie 2012/19/EU.

Am Ende der Nutzungsdauer darf das Produkt nicht als Siedlungsabfall entsorgt werden. Es muss zu einer speziellen kommunalen Sammelstelle oder zu einem Händler, der diese Dienstleistung anbietet, gebracht werden.

Durch die getrennte Entsorgung von Haushaltsgeräten werden mögliche negative Auswirkungen auf Umwelt und Gesundheit durch unsachgemäße Entsorgung vermieden. Außerdem wird dadurch die Wiederverwendung von Bestandteilen ermöglicht, sodass signifikante Energie- und Ressourceneinsparungen erzielt werden können. Zur Erinnerung an die Notwendigkeit, Haushaltsgeräte getrennt zu entsorgen, ist das Produkt mit einer durchgestrichenen Mülltonne auf Rädern gekennzeichnet.

5 Abbildungen

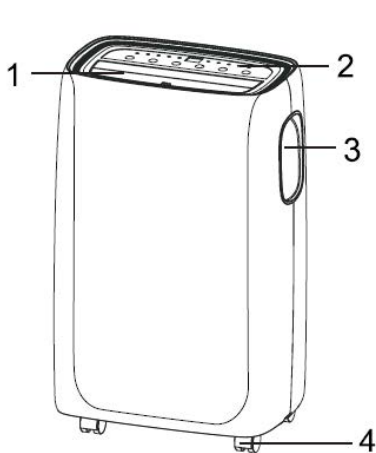

- 1 Lüfteröffnung
- 2 Bedienfeld
- 3 Griffmulden (beidseitig)
- 4 Rollen

- 5 Netzanschlusskabel
- 6 Filtereinheit Lufteinlass
- 7 Abluftanschluss
- 8 Lufteinlass
- 9 Unterer Kondenswasser Abfluss
- 10 Oberer Kondenswasser Abfluss

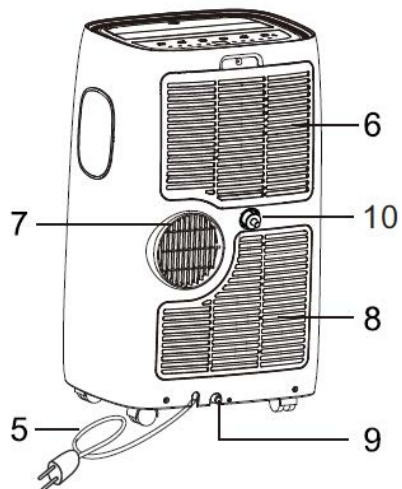

6 Installationsanweisungen

6.1 Ableiten der Abluft

Im Kühlmodus muss das Gerät in der Nähe eines Fensters oder einer Öffnung aufgestellt werden, damit die warme Abluft nach außen geleitet werden kann. Stellen Sie das Gerät auf einem ebenen Boden auf und achten Sie darauf, dass um das Gerät herum ein Mindestabstand von 45 cm eingehalten wird und dass es sich in der Nähe einer Schutzkontaktsteckdose befindet.

1. Verlängern Sie den Schlauch, indem Sie ihn auseinanderziehen, auf die gewünschte Länge (Abb. 1)
2. Schrauben Sie ihn am Schlaucheinlass an (Abb. 2).
3. Schrauben Sie den Schlauchauslass an das andere Ende des Schlauches an (Abb. 3).
4. Montieren Sie den Schlaucheinlass am Abluftanschluss (7) (Abb. 4).
5. Befestigen Sie den Schlauchauslass am Fenster-Kit (siehe „6.2 Fenster-Kit installieren“).

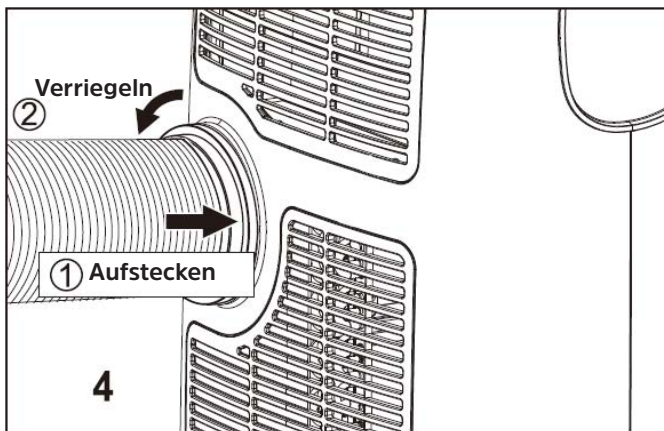
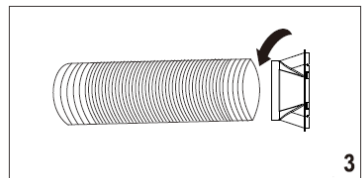
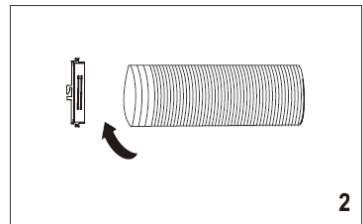
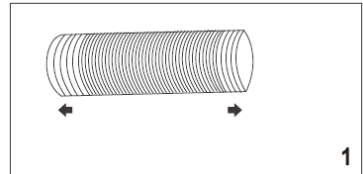

6.2 Fenster-Kit installieren

Das Fenster-Kit ist zum abdichten von Flügelfenster vorgesehen. Zur Installation gehen Sie Folgendermaßen vor:

Fig. 5



Kleben Sie das Klett-Band auf den Fensterrahmen.

Fig. 6



Kleben Sie das Klett-Band auf den Rahmen des Fensters.

Fig. 7



Kürzen Sie das Klett-Band an den Ecken.

Fig. 8



Achten Sie darauf, dass die Ecken bündig aneinander liegen.

Fig. 9



Befestigen Sie die Fensterabdichtung.

Fig. 10



Achten Sie darauf, dass beide Hälften gerade zueinander ausgerichtet sind.

Fig. 11



Öffnen Sie den Reißverschluss an der Seite.

Fig. 12



Stecken Sie den Abluftschlauch in die entstandene Öffnung und schließen Sie den Reißverschluss.

6.3 Aufstellungsort

- > Das Gerät sollte auf festem Untergrund aufgestellt werden, um Geräusche und Vibrationen zu minimieren. Um einen sicheren Stand zu gewährleisten, stellen Sie das Gerät auf einen glatten, ebenen Boden, der solide genug ist, um das Gerät zu tragen.
- > Das Gerät ist mit Rollen ausgestattet, um die Aufstellung zu erleichtern. Allerdings sollte es nur auf glatten, ebenen Flächen gerollt werden. Seien Sie vorsichtig, wenn Sie es auf Teppichböden rollen. Seien Sie vorsichtig und schützen Sie die Böden, wenn Sie über Holzfußböden rollen. Versuchen Sie nicht, das Gerät über Gegenstände zu rollen.
- > Das Gerät muss in Reichweite einer ordnungsgemäß bemessenen Schutzkontaktsteckdose aufgestellt werden.
- > Stellen Sie niemals irgendwelche Hindernisse um den Luft ein- oder -austritt des Geräts herum auf.
- > Lassen Sie mindestens 45 cm Abstand zur Wand, um eine effiziente Klimatisierung zu erreichen.
- > Der Schlauch kann verlängert werden, sollte aber so kurz wie möglich gehalten werden. Achten Sie auch darauf, dass der Schlauch keine Knicke hat und auch nicht durchhängt.

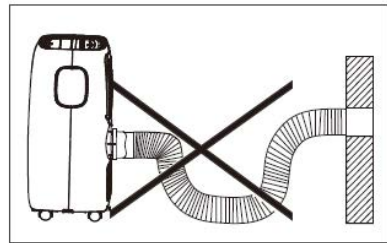
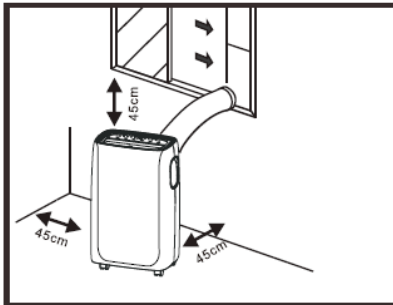

7 Bedienung

Das Bedienfeld befindet sich auf der Oberseite des Geräts.

Um das volle Potenzial des Geräts auszuschöpfen, müssen Sie jedoch die Fernbedienung verwenden.

7.1 Bedieneinheit

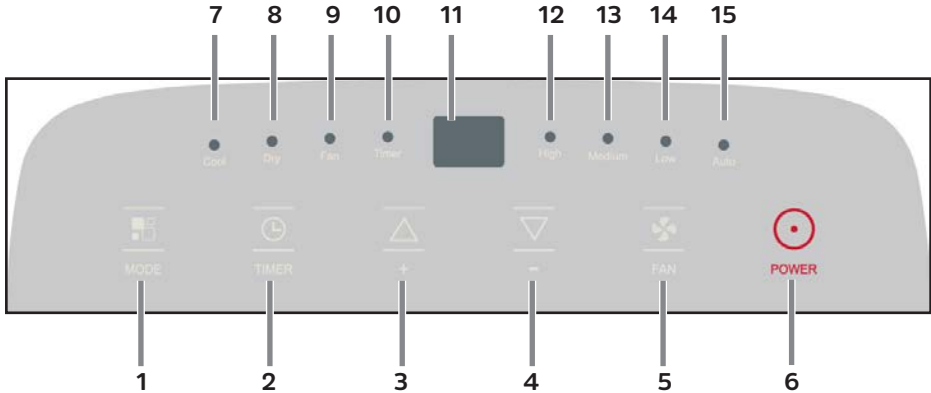

- 1 Betriebsmodus-Umschaltung
- 2 Zeitsteuerung (Timer)
- 3 Temperaturwahl (wärmer)
- 4 Temperaturwahl (kälter)
- 5 Gebläsestufe
- 6 Ein-/Ausmacher
- 7 Kühlfunktion aktiv
- 8 Luftentfeuchtung aktiv
- 9 Lüftermodus aktiv
- 10 Zeitsteuerung aktiv
- 11 Display
- 12 Gebläsestufe hoch
- 13 Gebläsestufe mittel
- 14 Gebläsestufe niedrig
- 15 Automatische Klimasteuerung aktiv

7.2 Ein- und Ausschalten

Stecken Sie den Netzstecker in die Netzsteckdose. Auf dem Display erscheint „ - - „.

Drücken Sie einmal die Taste **POWER (6)**, um das Gerät einzuschalten.

Drücken Sie erneut die Taste **POWER**, um das Gerät auszuschalten.



Schalten Sie das Klimagerät nie aus, indem Sie den Netzstecker ziehen.

Schalten Sie das Klimagerät immer erst durch drücken der Taste **POWER** aus und warten Sie einige Minuten, bevor Sie den Stecker ziehen. Dadurch kann das Gerät einen Kontrollzyklus durchführen und ordnungsgemäß herunterfahren.



Schalten Sie das Klimagerät nicht sofort nach dem ausschalten wieder ein, sondern warten Sie ein paar Minuten.

7.3 Kühlmodus

Ideal für heißes, schwüles Wetter, wenn es darum geht, den Raum zu kühlen und gleichzeitig zu entfeuchten.

- > Drücken Sie die Taste **MODE (1)** mehrmals, bis „Cool“ (7) leuchtet.
- > Wählen Sie die Soll-Temperatur (18 °C bis 32 °C), indem Sie die Taste **Temperaturwahl wärmer/kälter (3, 4)** so oft drücken, bis der entsprechende Wert im Display angezeigt wird.



Nach dem Einschalten und aktivieren der Kühl-Funktion, kann es einen Augenblick dauern, bis der Kompressor startet und das Gerät kühlt.

- > Wählen Sie durch mehrmaliges Drücken der Taste **FAN (5)** die gewünschte Lüfterdrehzahl aus, wobei **High** (Hoch), **Medium** (Mittel), **Low** (Niedrig) und **Auto** (automatische Regelung) ausgewählt werden können. Je nach gewählter Lüfterdrehzahl verändert sich auch das Betriebsgeräusch des Klimagerätes. Bevorzugen Sie einen möglichst leisen Betrieb, wählen Sie **Low**.



Die für den Raum am besten geeignete Temperatur während des Sommers liegt zwischen 24 °C und 27 °C. Es wird jedoch empfohlen, keine Temperatur einzustellen, die weit unter der Außentemperatur liegt.



Beide Abflussskappen (9, 10) sollten in diesem Modus geschlossen sein, um eine effiziente Kühlung zu ermöglichen.

DE

EN

PL

7.4 Entfeuchtungsmodus

Ideal zur Reduzierung der Raumluftfeuchtigkeit (Frühling und Herbst, Feuchträume, Regenperioden, usw.).

- i** Beachten Sie, dass im Entfeuchtungsmodus die Luft entfeuchtet wird. Das Kondenswasser wird über den oberen Abfluss (**10**) nach außen geführt. Leiten Sie das Wasser in ein geeignetes Gefäß und leeren Sie es, je nach Größe, regelmäßig aus.
- > Entfernen Sie die obere Abflusskappe (1.).
- > Schließen Sie den mitgelieferten oder einen geeigneten Schlauch am Anschluss an (2.) und führen Sie ihn in geeignetes Gefäß.

1.

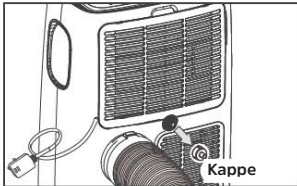

2.

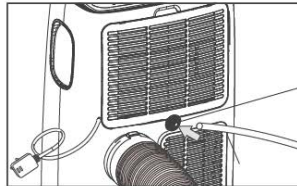

- > Drücken Sie die Taste **MODE (1)** so oft, bis **Dry (8)** leuchtet und gleichzeitig das Symbol für den automatischen Lüfter **Auto (15)** leuchtet.

- i** In diesem Modus wird die Lüfterdrehzahl vom Gerät automatisch ausgewählt und kann nicht manuell eingestellt werden.

- i** Achten Sie darauf, den Kondenswasserschlauch nicht zu knicken.

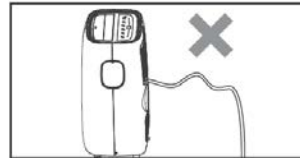
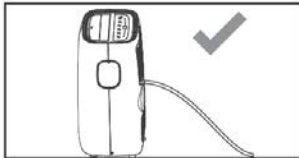

7.5 Lüftermodus

Wenn Sie das Gerät in diesem Modus verwenden, muss der Abluftschlauch nicht angeschlossen werden.

- > Drücken Sie die Taste **MODE (1)** mehrmals, bis **Fan (9)** leuchtet. Wählen Sie durch mehrmaliges Drücken der Taste **FAN (5)** die gewünschte Lüfterdrehzahl aus, wobei **High** (Hoch), **Medium** (Mittel) oder **Low** (Niedrig) ausgewählt werden können.

- i** Die automatische Regelung steht in diesem Modus nicht zur Verfügung.

7.6 Automatikmodus

Im Automatikmodus entscheidet das Gerät selbstständig anhand der aktuellen Raumtemperatur, in welchem Modus es arbeitet:

- Unter 23 °C Raumtemperatur = Lüftermodus
- Über 23 °C Raumtemperatur = Kühlmodus

- > Drücken Sie die Taste **MODE (1)** mehrmals, bis alle Modus-LEDs ausgeschaltet sind und im Display ein rotierender Balken erscheint.



- > Wählen Sie durch mehrmaliges Drücken der Taste **FAN (5)** die gewünschte Lüfterdrehzahl aus, wobei **High** (Hoch), **Medium** (Mittel) oder **Low** (Niedrig) ausgewählt werden können.

8 Timermodus

Mit dem Timer lässt sich das Einschalten oder Abschalten des Geräts automatisieren. Durch die effiziente Nutzung des Timer-Betriebs, kann Strom gespart werden, da das Gerät nur zu den eingestellten festen Zeiten im Betrieb ist.

8.1 Timer programmieren

Verzögertes Einschalten

- > Wählen Sie zuerst im Betrieb den Modus und die gewünschten Einstellungen (Lüfterdrehzahl, Temperatur). Schalten Sie dann das Gerät aus.
- > Drücken Sie im ausgeschalteten Zustand die Taste **TIMER (2)**. Daraufhin blinken die **Timer-LED (10)** und die Stundenzahl im Display.
- > Drücken Sie innerhalb von 5 Sekunden die Taste **TIMER** erneut mehrmals, um die Stunden einzustellen, um die das Einschalten des Geräts verzögert werden soll.



Der Timer kann in 1-Stunden-Intervallen von 1 Stunde bis zu 24 Stunden eingestellt werden.

- > Ca. 5 Sekunden nach der Zeitwahl wird die Einstellung gespeichert, die Timer-LED leuchtet und das Display zeigt an, dass sich das Gerät im Standby-Modus befindet (--).
- > Nach ablauf der eingestellten Zeit startet das Gerät im zuletzt eingestellten Betriebsmodus.



Um die Einstellung zu löschen, drücken Sie die Timer-Taste erneut. Die Timeranzeige erlischt.

Verzögertes Ausschalten

- > Drücken Sie im eingeschalteten Zustand die Taste **TIMER (2)**. Daraufhin blinken die **Timer-LED (10)** und die Stundenzahl im Display.
- > Drücken Sie innerhalb von 5 Sekunden die Taste **TIMER** erneut mehrmals, um die Stunden einzustellen, um die das Ausschalten des Geräts verzögert werden soll.



Der Timer kann in 1-Stunden-Intervallen von 1 Stunde bis zu 24 Stunden eingestellt werden.

- > Ca. 5 Sekunden nach der Zeitwahl wird die Einstellung gespeichert, die Timer-LED leuchtet.
- > Nach ablauf der eingestellten Zeit schaltet das Gerät in den Standbymodus.



Um die Einstellung zu löschen, drücken Sie die Timer-Taste erneut. Die Timeranzeige erlischt.

9 Bedienung mit der Fernbedienung

9.1 Batterien einlegen

- > Öffnen Sie den Deckel des Batteriefaches auf der Rückseite der Fernbedienung durch leichten Druck auf die markierte Stelle und schieben Sie den Deckel auf.
- > Die Batterien (LR03, AAA, 1,5 V) unter Beachtung der richtigen Polung (Kennzeichnung im Batteriefach sichtbar) einlegen.
- > Batteriefach wieder schließen.



Wichtiger Hinweis zur Entsorgung von Batterien:
Batterien können Giftstoffe enthalten, die die Umwelt schädigen. Entsorgen Sie Batterien deshalb unbedingt entsprechend der geltenden gesetzlichen Bestimmungen. Werfen Sie Batterien niemals in den normalen Hausmüll. Sie können verbrauchte Batterien bei Ihrem Fachhändler oder an speziellen Entsorgungsstellen unentgeltlich entsorgen.



Achten Sie darauf, dass Batterien nicht in die Hände von Kindern gelangen. Kinder könnten Batterien in den Mund nehmen und verschlucken. Dies kann zu ernsthaften Gesundheitsschäden führen. In diesem Fall sofort einen Arzt aufsuchen! Bewahren Sie deshalb Batterien für Kleinkinder unerreichbar auf.



Das Gerät nur mit den für dieses Gerät zugelassenen Batterien betreiben.







Normale Batterien dürfen nicht geladen werden. Batterien dürfen nicht mit anderen Mitteln reaktiviert, nicht auseinandergenommen, erhitzt oder ins offene Feuer geworfen werden (Explosionsgefahr!).



Batteriekontakte und Gerätekontakte vor dem Einlegen reinigen. Bei falsch eingelegter Batterien besteht Explosionsgefahr!

9.2 Übersicht



ⓘ	Ein/Ausschalten		Lüftermodus
^	Temperatur erhöhen		Betriebsmodus
v	Temperatur verringern		Luftauslass
⌚	Timermodus		Nachtmodus
°C/°F	Umschaltung Temperatureinheit		

- > Die Grundsätzliche Bedienung mit der Fernbedienung erfolgt wie im Kapitel „7 Bedienung“ beschrieben. Drücken Sie die entsprechend beschriftete Taste, analog der Geräteoberseite.
- > Richten Sie die Fernbedienung auf die Oberseite des Klimagerätes. Beachten Sie den maximalen Abstand von 7 Metern.

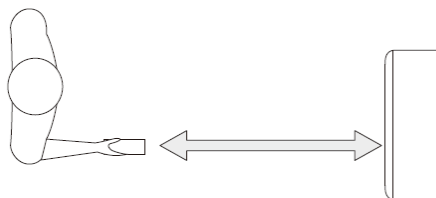

DE
EN
PL

9.3 Spezielle Funktionen mit der Fernbedienung

9.3.1 Lüftungsauslass

Der obere Lüftungsauslass öffnet und schließt sich leicht im gleichbleibenden Rhythmus. Möchten Sie den Lüftungsauslass in einer Position arretieren, drücken Sie die Taste **Luftauslass** auf der Fernbedienung. Drücken Sie die Taste erneut, um das Schwenken automatisch zu regulieren.

9.3.2 Umschaltung der Temperatureinheit

Drücken Sie die Taste **Umschaltung Temperatureinheit**, um die Temperatureinheit, die im Display angezeigt wird, zwischen Grad/Celsius und Fahrenheit umzuschalten.

9.3.3 Nachtmodus

Im Nachtmodus werden das Display und die LED auf der Geräteoberseite gedimmt.

- > Wählen Sie den Kühl-Modus.
- > Drücken Sie die Taste **Nachtmodus** auf der Fernbedienung.



Die anzeigen werden nun gedimmt und der Lüfter läuft mit niedrigster Drehzahl.



Im Kühlmodus wird die Temperatureinstellung für jede der ersten 2 Stunden schrittweise auf 1 °C über der ursprünglichen Solltemperatur erhöht. Dann hält das Gerät 6 Stunden lang die gleiche Temperatur und wechselt danach in den Standby-Modus.



Der Nachtmodus ist nicht im Lüfter oder Entfeuchten-Modus verfügbar.

10 Service und Wartung

10.1 Kondenswasser ablassen

Mit der Zeit sammelt sich im Tank des Klimagerätes Kondenswasser. Ist der Tank voll, stoppt das Gerät und im Display erscheint **Ft** (Full-Tank = Voller Tank).

Kondenswasser manuell ablassen:

- > Ziehen Sie den Netzstecker des Klimagerätes.
- > Stellen Sie ein geeignetes Gefäß unter den unteren Kondenswasser Abfluss (**9**, Seite 10).
- > Nehmen Sie die Kappe des Abflusses ab und lassen Sie das Wasser vollständig in den Auffangbehälter laufen.
- > Ist das Wasser abgelaufen, stecken Sie die Kappe wieder auf den Kondenswasser Abfluss.
- > Nehmen Sie das Klimagerät wieder in Betrieb.

Kondenswasser automatisch kontinuierlich ablassen:

Im Entfeuchtungsbetrieb muss das Kondenswasser kontinuierlich nach außen geführt werden. Hierfür ist der obere Kondenswasser Abfluss (**10**, Seite 10) vorgesehen.

- > Ziehen Sie den Netzstecker des Klimagerätes.
- > Stellen Sie ein geeignetes Gefäß unter den oberen Kondenswasser Abfluss (**10**, Seite 10).
- > Nehmen Sie die Kappe des Abflusses ab und montieren Sie einen geeigneten Schlauch am Abflusstutzen.
- > Der Schlauch sollte nun gerade nach unten in den Auffangbehälter geführt werden. Achten Sie darauf, den Schlauch nicht zu knicken.

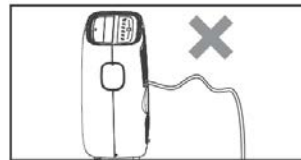
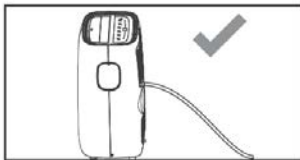

- > Nehmen Sie das Klimagerät wieder in Betrieb und aktivieren Sie den Entfeuchtungsbetrieb.



Im Kühlmodus muss der obere Kondenswasser Abfluss verschlossen sein, um einen effizienten Betrieb zu gewährleisten.

DE

EN

PL

10.2 Gerät reinigen



Schalten Sie das Gerät vor der Reinigung oder Wartung aus, indem Sie die **POWER** Taste auf dem Bedienfeld oder der Fernbedienung drücken. Warten Sie einige Minuten und ziehen Sie dann den Netzstecker aus der Steckdose.

REINIGUNG DES GERÄTS

- > Reinigen Sie das Gerät mit einem leicht feuchten Tuch und trocknen Sie es anschließend mit einem trockenen Tuch vollständig ab.



Reinigen Sie die Klimaanlage niemals mit Wasser. Verwenden Sie niemals Benzin, Alkohol oder Lösungsmittel zur Reinigung des Geräts. Versprühen Sie niemals Insektizid-Flüssigkeiten oder ähnliches.

REINIGUNG DES FILTER



Damit Ihre Klimaanlage effizient arbeitet, sollten Sie den Filter jede Betriebswoche reinigen.

- > Der Filter kann wie in der Abbildung rechts gezeigt ausgebaut werden.
- > Entfernen Sie Staubansammlungen auf dem Filtern mit einem Staubsauger.
- > Tauchen Sie ihn bei starker Verschmutzung in warmes Wasser und spülen Sie mehrmals nach. Das Wasser sollte lauwarm sein.
- > Lassen Sie den Filter nach dem Waschen vollständig trocknen und setzen Sie sie wieder ein.



Verwenden Sie niemals einen noch feuchten Filter. Dies kann zu Beschädigungen führen.



ACHTUNG!

Fassen Sie bei offenen Filtergehäuse nicht an die Kühlrippen im Gerät. Diese sind scharfkantig und können zu Schnittverletzungen führen.

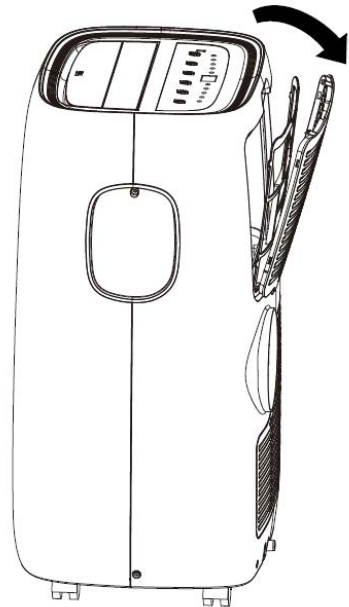

10.3 Tätigkeiten zum Start/Ende der Saison

Start der Saison:

- > Überprüfen Sie das Netzanschlusskabel und den Netzstecker auf Beschädigungen. Überprüfen Sie die Grundsätzliche Installation des Gerätes und den Standort gemäß dieser Anleitung.

Ende der Saison:

Wenn die Klimaanlage über einen längeren Zeitraum hinweg nicht benutzt wird:

- > Entleeren Sie den Kondenswasserauffangbehälter vollständig und lassen Sie die untere Abflussskappe so lange offen, bis das Restwasser abgeflossen ist. Sobald der Tank vollständig entleert ist und kein Wasser mehr austritt, bringen Sie den Gummistopfen wieder an.
- > Entfernen und reinigen Sie den Filter, lassen Sie ihn vollständig trocknen und setzen Sie ihn dann wieder ein.
- > Entfernen Sie die Batterien aus der Fernbedienung.
- > Lagern Sie das Klimagerät an einem kühlen, trockenen Ort, fern von direkter Sonneneinstrahlung, extremen Temperaturen und übermäßigem Staub.

11 Fehlersuche

Problem	Ursache	Lösung
Das Klimagerät startet nicht /schaltet nicht ein.	Keine Stromversorgung.	Überprüfen Sie die Stromversorgung.
	Netzkabel nicht verbunden.	Stecken Sie das Netzkabel in eine Netzsteckdose.
	Schutzschaltung aktiv.	Warten Sie 30 Minuten und versuchen Sie es erneut. Tritt der Fehler weiterhin auf, verständigen Sie den Service.
Das Klimagerät läuft nur kurze Zeit.	Der Abluftschlauch ist geknickt oder falsch angeschlossen.	Beachten Sie die Hinweise in der Bedienungsanleitung zum verlegen/anschießen des Abluftschlauches
	Der Luftauslass / Abluftschlauch ist verstopft.	Überprüfen Sie Luftauslass / Abluftschlauch auf mögliche Verunreinigungen.

Das Klimagerät arbeitet, Kühlt aber nicht.	Fenster /Gardinen / Vorhänge sind geöffnet.	Riegeln Sie den Raum gegen Sonneneinstrahlung ab und schließen Sie alle Fenster.
	Andere Geräte im Raum verursachen Hitze (z.B. Fernseher, Öfen, Föhn).	Schalten Sie alle zusätzlichen Geräte im Raum ab.
	Der Abluftschlauch wurde nicht installiert oder nicht nach außen geführt.	Installieren Sie den Abluftschlauch korrekt.
	Die Kühlleistung ist nicht für den Raum geeignet, in dem das Klimagerät betrieben wird.	Beachten Sie die Technischen Daten des Klimagerätes.
Während dem Betrieb treten unangenehme Gerüche auf.	Luftfilter ist verstopft oder dreckig.	Entfernen Sie den Luftfilter, reinigen Sie ihn nach Anweisung.
Nach einem Neustart, dauert es 3 Minuten, bis das Gerät wieder arbeitet.	Die Schutzschaltung des Kompressors verhindert einen sofortigen start, nachdem das Gerät aus und wieder eingeschaltet wurde.	Warten Sie 3 Minuten. Das Gerät arbeitet danach normal.
Im Display erscheinen folgende Fehlermeldungen: Lt PF Ft	Die Selbdiagnose hat einen Fehler erkannt.	Lt - Temperatur im Raum zu gering. Die De-Frost Funktion startet. PF - Sensor-Fehler. Verständigen Sie den Service Ft - Kondenswassertank ist voll. Entleeren Sie den Tank wie in dieser Anleitung beschrieben.

12 Technische Daten

Kühlleistung	9.000 BTU/h / 2,6 kW
Modi	Kühlen, Ventilator, Entfeuchten, Timer
Temperaturbereich:	18 - 32 °C
Raumgröße	25 m ²
Entfeuchtungsleistung	26 Liter / Tag
Lautstärke	53 - 65 dB
Kühlmittel	R290 (205g)
GWP Kühlmittel	3
Leistungsaufnahme Kühlen	1 kW/h*
ERR	2.6 (Kälteleistungszahl)
Energieklasse Kühlen	A
Ansaugdruck	1.2 MPa
Auslassdruck	2.3 MPa
Länge Abluftschlauch	1.5 m (max.)
Durchmesser Abluftschlauch	15 cm
CO ₂ -Äquivalent	0,0006 t
Schutzklasse	IPX0
Display	Typ: 7-Segment, 2-stellig
Abmessungen (BxHxT)	44 x 69,5 x 32,5 cm
Gewicht	27 kg
Stromversorgung	Netzteil: intern Nennleistung: 1200 W Frequenz: 50 Hz Nennspannung: 220 ... 240 V
Lieferumfang	Mobiles Klimagerät. Bedienungsanleitung, Fernbedienung, Abluft- und Kondenswasserschlauch, Fensterabdichtung

*Der Energieverbrauch bezieht sich auf die Standard Testergebnisse aus einer typischen Umgebung. Der tatsächliche Energieverbrauch hängt von Verwendungsort, Umgebung und Gebrauch ab.

13 Rechtliche Hinweise



TechniSat ist nicht für Produktschäden auf Grund von äußeren Einflüssen, Verschleiß oder unsachgemäßer Handhabung, unbefugter Instandsetzung, Modifikationen oder Unfällen haftbar.



Änderungen und Druckfehler vorbehalten. Stand 12/20.
Abschrift und Vervielfältigung nur mit Genehmigung des Herausgebers. Die jeweils aktuelle Version der Anleitung erhalten Sie im PDF-Format im Downloadbereich der TechniSat-Homepage unter www.technisat.de.



TechniSat und TECHNIPOLAR 2 S sind eingetragene Warenzeichen der:

TechniSat Digital GmbH

TechniPark
Julius-Saxler-Straße 3
D-54550 Daun/Eifel
www.technisat.de

Namen der erwähnten Firmen, Institutionen oder Marken sind Warenzeichen oder eingetragene Warenzeichen der jeweiligen Inhaber.

13.1 Servicehinweise



Dieses Produkt ist qualitätsgeprüft und mit der gesetzlichen Gewährleistungszeit von 24 Monaten ab Kaufdatum versehen. Bitte bewahren Sie den Rechnungsbeleg als Kaufnachweis auf. Bei Gewährleistungsansprüchen wenden Sie sich bitte an den Händler des Produktes.



Hinweis!

Für Fragen und Informationen oder wenn es mit diesem Gerät zu einem Problem kommt, ist unsere Technische Hotline:

Mo. - Fr. 8:00 - 18:00 unter Tel.:
03925/9220 1800 erreichbar.



Reparaturaufträge können auch direkt online unter www.technisat.de/reparatur, beauftragt werden.

Für eine eventuell erforderliche Einsendung des Gerätes verwenden Sie bitte ausschließlich folgende Anschrift:

TechniSat Digital GmbH
Service-Center
Nordstr. 4a
39418 Staßfurt

DE

EN

PL

Instruction manual

TECHNIPOLAR 2 S

Mobile air conditioning unit with fan and dehumidifier function.

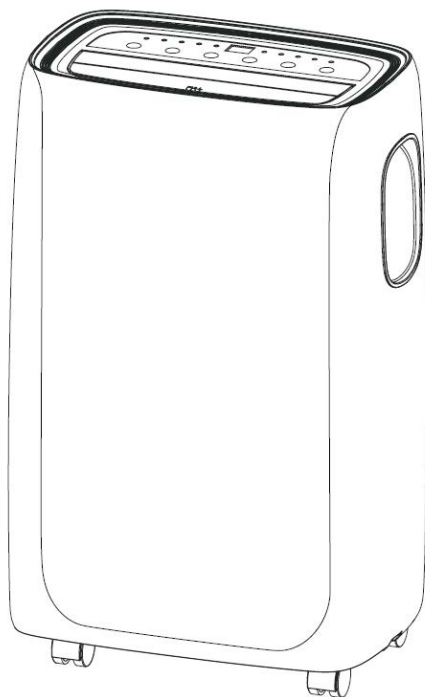

TechniSat

2 Preface

Dear Customers,

Thank you for choosing this air conditioner from TechniSat.

This instruction manual is intended to help you get to know the extensive functions that your new unit offers, and to make the best use of them. It will help you to use the product as intended and safely. It is intended for anyone installing, operating, cleaning or disposing of the unit.

Store the instruction manual in a safe place for later use.

You can find a current version of the instruction manual in the download area for your product on the TechniSat website www.technisat.de.

We hope you enjoy your TechniSat product!

Your TechniSat Team

3 Index

2	Preface	30
3	Index	31
4	Safety instructions	32
4.1	Signs and symbols used	32
4.2	Intended use	33
4.3	Safe use of air conditioners	33
4.4	Disposal instructions.....	35
5	Illustrations	36
6	Installation instructions.....	37
6.1	Exhaust air discharge	37
6.2	Installing the window kit	38
6.3	Site of installation	39
7	Operation.....	40
7.1	Control panel.....	40
7.2	Switching on and off	40
7.3	Cooling mode	41
7.4	Dehumidifier mode	42
7.5	Fan mode.....	42
7.6	Automatic mode	43
8	Timer mode.....	43
8.1	Programming the timer	43
9	Using the remote control.....	44
9.1	Inserting the batteries	44
9.2	Overview.....	45
9.3	Activating special functions with the remote control.....	46
9.3.1	Ventilation outlet.....	46
9.3.2	Changing the temperature unit	46
9.3.3	Night mode.....	46
10	Servicing and maintenance.....	47
10.1	Draining the condensation	47
10.2	Cleaning the unit.....	48
10.3	Activities at the start / end of the season	49
11	Troubleshooting	49
12	Technical data	51
13	Legal notices	52
13.1	Service instructions	52
14	Notes.....	53

DE

EN

PL

4 Safety instructions

4.1 Signs and symbols used

In this instruction manual and on the unit:



Indicates a safety instruction which can lead to serious injuries or death if not observed. Note the following signal words:

DANGER - Severe injury with fatal consequences

WARNING - Severe injury, with possibly fatal consequences

CAUTION - Injury



Indicates a note that you must observe to avoid equipment defects, data loss/misuse or unintended operation. It also describes additional functions of your unit.



Beware of electrical voltage. Follow all safety instructions to avoid electric shock. Do not open the unit under any circumstances.



Danger from combustible substances. Follow all safety instructions. Carelessness in proximity to flammable substances can lead to fire.



Pay attention to all notices and safety information in the instruction manual.



Indoor use - units with this symbol are only suitable for indoor use.



Protection class II - Electrical appliances in protection class II are electrical appliances that have continuous double and/or reinforced insulation and no connection options for a protective conductor. The housing of an insulation-enclosed electrical appliance of protection class II may partially or completely form the additional or reinforced insulation.



Your unit bears the CE symbol and complies with all the requisite EU standards.



Electronic appliances do not belong in household waste, but must be disposed of properly - in accordance with Directive 2012/19/EU of the European Parliament and Council of 4 July 2012 on waste electrical and electronic equipment. Please return this unit to the designated public collection point for disposal at the end of its service life.

4.2 Intended use

The TechniSat TECHNIPOLAR 2 S air conditioner is for cooling, ventilating and heating living spaces measuring between 13 m² and 25 m².

4.3 Safe use of air conditioners

Please observe the following instructions in order to minimise safety risks, to avoid damage to the unit and to contribute to environmental protection. Please read all safety instructions carefully and keep them for future reference. Always follow all the warnings and instructions in this instruction manual and on the back of the unit.



WARNING!

Flammable substances. The unit is filled with R290 propane gas. It is essential to observe the manufacturer's guidelines for repair and service work. Servicing must only be carried out by trained specialist personnel.



WARNING!

The unit must only be installed, operated and stored in rooms with a minimum area of 13 m².



WARNING!

Do not open the unit under any circumstances.
Touching live parts endangers life!



Observe all of the following instructions for the intended use of the unit and to prevent defects and personal injury.

- > The unit is not intended for use by persons (including children) with reduced physical, sensory or mental capabilities, or lack of experience and knowledge, unless they have been given supervision or instruction concerning use of the unit by a person responsible for their safety.
- > Children must be supervised to ensure that they do not play with the unit.
- > Do not use this unit for functions other than those described in this instruction manual.
- > If the power cord is worn or damaged, it must only be replaced by a qualified service technician using genuine spare parts.
- > The plug must be firmly and completely inserted into the socket. There is a risk of electric shock or fire.
- > Do not connect other appliances to the same socket, there is a risk of electric shock.
- > Neither the air conditioner nor the power cord must be dismantled or modified, otherwise there will be a risk of electric shock or fire. All other work on the unit must be carried out by a qualified technician.

DE

EN

PL

- > Do not place the mains cable or air conditioner near a radiator, heater or other heat source. There is a risk of electric shock or fire.
- > The unit is equipped with a cable with an earthed conductor connected to an earthing pin or lug. The plug must be plugged into a properly-installed and grounded electrical outlet. Under no circumstances should the earthing pin or tab be cut off or removed from the plug.
- > The unit must be used or stored in such a way that it is protected from moisture, such as condensed water, splashed water, and the like.
- > Transport your air conditioner in a vertical position and place it on a sturdy, flat surface while in use. If the unit is transported lying on its side, it should stand upright for 6 hours and only then be connected to the power supply.
- > Switch off the unit or the remote control using the switch on the control panel. Do not start or stop operation by plugging in or unplugging the power cord. There is a risk of causing electric shock.
- > Do not press the buttons on the control panel with wet or damp hands.
- > Do not use hazardous chemicals to clean the unit and keep them away from the unit. To avoid damaging the surface, only clean the air conditioner with a soft cloth. Do not use wax, thinners or strong cleaning agents. Do not use the unit in the presence of flammable substances or vapours, such as alcohol, insecticides, petrol, and the like.
- > If the air conditioner makes unusual noises or emits smoke or an unusual smell, pull the plug out of the socket immediately.
- > Do not clean the unit with water. Water can enter the unit and damage the insulation, creating the risk of electric shock. If water has entered the unit, immediately pull the power plug out and contact customer service.
- > The unit should be lifted and installed by at least two people.
- > Ensure that all accessories are removed from the packaging before use.
- > When removing and installing the filter, do not touch the metal parts of the air conditioner to avoid cuts. There is a risk of personal injury.
- > Do not block the air inlet or outlet vents on the air conditioner. A reduced air flow leads to poor performance and can damage the unit.
- > Always grip the plug when plugging in or unplugging the air conditioner. Never pull the plug out of the socket by pulling on the cable. Otherwise there is a risk of electric shock and damage.

- > Place the air conditioner on a sturdy, level surface that can support a load up to 50 kg. Installation on a non-solid or uneven surface can lead to damage and personal injury.
- > For the most efficient operation, close all doors and windows in the room. Make sure that the exhaust hose is routed outside to ensure efficient operation.

IMPORTANT - EARTHING METHOD

This product is factory-fitted with a power cord that has a three-pin grounded plug. It must only be connected to an electrical outlet that is equipped in accordance with the National Electrical Code and applicable local codes and regulations for earthing. If the circuit does not have a grounded outlet, it is the responsibility and obligation of the customer to replace the existing outlet in accordance with the National Electrical Code and applicable local codes and regulations. The third earthing contact must never be cut off or removed. Never use the cable, plug or unit if any of them are damaged. Only use the unit with an extension cable if it has been checked and tested by a qualified electrician. If the earthed plug is incorrectly connected, there is a risk of fire, electric shock and / or injury to persons in connection with the unit. Contact a qualified service technician if you have any doubts as to whether the unit is properly earthed.

ELECTRICAL CONNECTIONS

Before plugging the unit into the wall socket, check the following:

- > That the mains voltage corresponds to the value specified on the type plate on the back of the unit.
- > That the socket and power circuit are suitable for the unit.
- > That the mains socket matches the plug. If this is not the case, have the plug replaced.
- > That the mains socket is adequately earthed. Failure to observe these important safety instructions releases the manufacturer from any liability.

4.4 Disposal instructions

Important information for proper disposal of the product according to EC Directive 2012/19/EU.

At the end of its service life, the product must not be disposed of as residential waste. It must be taken to a special municipal collection point or to a retailer who offers this service.

DE

EN

PL

The separate disposal of household appliances avoids possible negative effects on the environment and the health of persons resulting from improper disposal. It also enables components to be reused, resulting in significant energy and resource savings. As a reminder of the need to dispose of household appliances separately the product is marked with a crossed out refuse container on wheels.

5 Illustrations

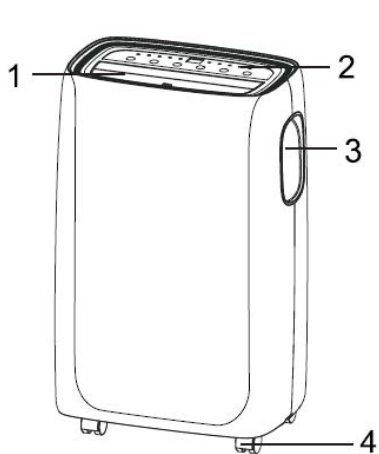

- 1 Fan opening
- 2 Operating panel
- 3 Grip recesses (both sides)
- 4 Wheels

- 5 Mains cable
- 6 Filter unit air inlet
- 7 Exhaust air connector
- 8 Air inlet
- 9 Lower condensation drain
- 10 Upper condensation drain

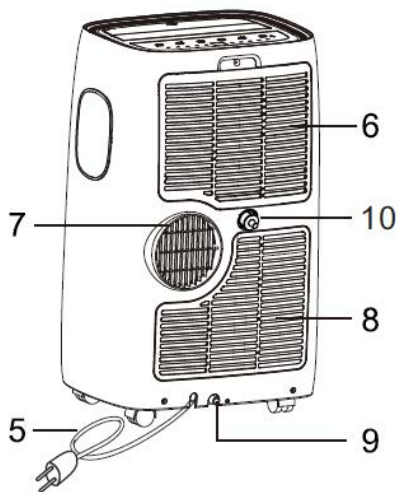

6 Installation instructions

6.1 Exhaust air discharge

In cooling mode, the unit must be placed near a window or opening so that the warm exhaust air can be directed outside.

Place the unit on a level floor, ensure that there is a minimum distance of 45 cm around the unit, and that it is close to an earthed socket.

1. Extend the hose to the desired length by unravelling it (Fig. 1)
2. Screw it onto the hose inlet (Fig. 2).
3. Screw the hose outlet onto the other end of the hose (Fig. 3).
4. Mount the hose inlet onto the exhaust air connection (7) (Fig. 4).
5. Attach the hose outlet to the window kit (see „6.2 Installing the window kit“).

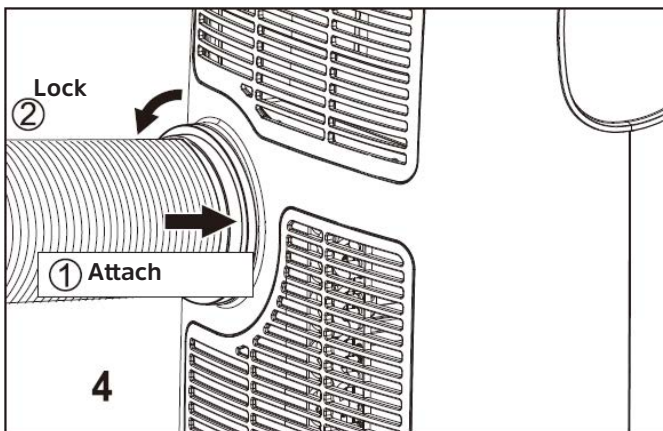
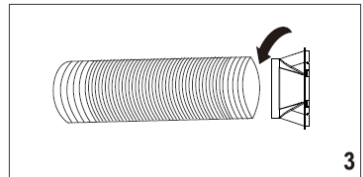
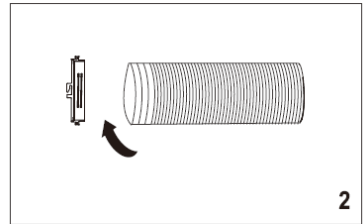
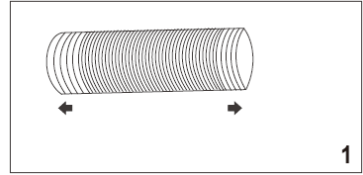

6.2 Installing the window kit

The window kit is designed to seal casement windows. To install proceed as follows:

Fig. 5



Glue the Velcro tape to the window frame.

Fig. 6



Glue the Velcro tape to the frame of the window.

Fig. 7



Shorten the Velcro tape at the corners.

Fig. 8



Make sure that the corners are flush.

Fig. 9



Attach the window seal.

Fig. 10



Make sure that both halves are aligned with each other.

Fig. 11



Open the zipper at the side.

Fig. 12



Insert the exhaust hose into the opening and close the zipper.

6.3 Site of installation

- > The unit should be set up on a solid surface to minimise noise and vibration. To ensure a stable and secure state, place the unit on a smooth, level floor that is solid enough to support the weight of the unit.
- > The unit is equipped with wheels to make installation easier. However, it should only be wheeled on smooth, flat surfaces. Be careful when wheeling it on carpets. Be careful and protect the floors when you roll the unit over wooden floors. Do not try to roll the unit over objects.
- > The unit must be placed within reach of a properly rated earthed socket.
- > Never place any obstacles around the air inlet or outlet vents on the unit.
- > Leave a distance of at least 45 cm to the wall to achieve efficient air conditioning.
- > The hose can be extended, but should be kept as short as possible. Also make sure that the hose has no kinks and does not sag.

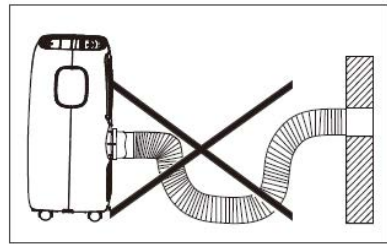
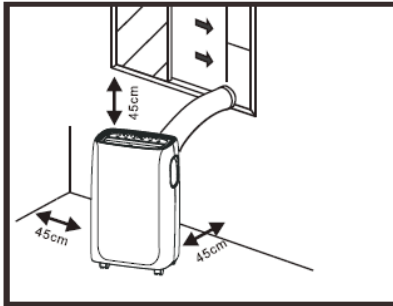

7 Operation

The control panel is located on the top of the unit.

However, you need to use the remote control in order to utilise the full potential of the unit.

7.1 Control panel

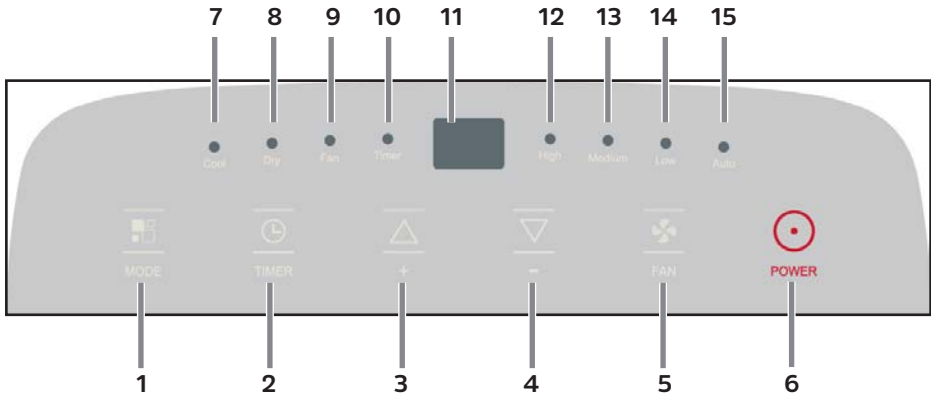

- 1 Switch operating mode
- 2 Timer
- 3 Temperature selection (warmer)
- 4 Temperature selection (cooler)
- 5 Blower level
- 6 On/Off switch
- 7 Cooling function on
- 8 Dehumidifier function on
- 9 Fan on
- 10 Timer on
- 11 Display
- 12 Blower level high
- 13 Blower level medium
- 14 Blower level low
- 15 Automatic air conditioning active

7.2 Switching on and off

Insert the plug into the wall outlet. "--" appears on the display.

Press the **POWER** button (6) once to switch on the unit.

Press the **POWER** button again to switch the unit off.



Never turn off the air conditioner by pulling out the power plug. Always switch off the air conditioner first by pressing the **POWER** button and wait a few minutes before unplugging it. This allows the unit to perform a check cycle and shutdown properly.



Do not switch the air conditioner back on immediately after switching it off - wait a few minutes.

7.3 Cooling mode

The unit is ideal for hot, humid weather when it comes to cooling and dehumidifying the room. Dehumidify at the same time.

- > Press the **MODE** button (**1**) several times until "**Cool**" (**7**) lights up.
- > Select the target temperature (18°C to 32°C) by pressing the **Temperature selection warmer / cooler** (**3, 4**) buttons until the corresponding value is shown on the display.



After switching on the unit and activating the cooling function, it may take a moment for the compressor to start and the unit to start to cool.

- > Press the **FAN** button (**5**) several times to select the desired fan speed, whereby **High, Medium, Low** and **Auto** (automatic control) can be selected. Depending on the fan speed selected, the noise level of the air conditioning unit while in operation will also change. If you prefer the quietest possible operation, select **Low**.



The most suitable temperature for the room during the summer is between 24°C and 27°C. However, it is recommended not to set a temperature that is far below the temperature outside.



Both drain caps (9, 10) should be closed in this mode to allow efficient cooling.

DE

EN

PL

7.4 Dehumidifier mode

The unit is ideal for reducing the room humidity (in spring and autumn, damp rooms, rainy periods, etc.).

- i** Note that in dehumidifier mode the moisture in the air is reduced. The condensed water is discharged to the outside via the upper drain (10). Direct the water into a suitable container and empty it regularly, depending on the size of the container.
- > Remove the upper drain cap (1.).
- > Connect the supplied hose or a suitable hose to the connection (2.) and direct it into a suitable container.

1.

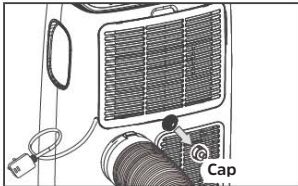

2.

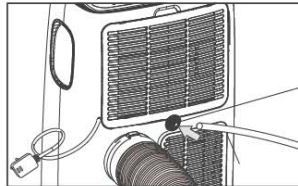

Connect the hose

- > Press the **MODE** button (1) repeatedly until **Dry** (8) lights up and, at the same time, the symbol for the automatic fan **Auto** (15) lights up.

- i** In this mode, the fan speed is selected automatically by the unit and cannot be set manually.

- i** Be careful not to kink the condensate hose.

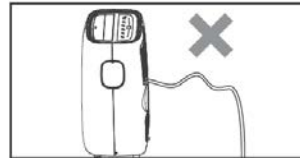

7.5 Fan mode

If you use the unit in this mode, the exhaust hose does not need to be connected.

- > Press the **MODE** button (1) several times until **Fan** (9) lights up. Press the **FAN** button (5) several times to select the desired fan speed - **High**, **Medium**, or **Low** can be selected.

- i** Automatic control is not available in this mode.

7.6 Automatic mode

In automatic mode, the unit independently decides which mode to use based on the current room temperature:

- Room temperature under 23°C = Fan mood
- Room temperature over 23°C = Cooling mode

- > Press the **MODE** button (1) several times until all mode LEDs are switched off and a rotating bar appears on the display.



- > Press the **FAN** button (5) several times to select the desired fan speed - **High, Medium, or Low** can be selected.

8 Timer mode

The timer can be used to automate switching the unit on or off.

Efficient use of the timer mode saves electricity, since the unit is only in operation at the set times.

8.1 Programming the timer

Delayed switching on

- > First select the mode and the desired settings (fan speed, temperature) while the unit is in operation. Then switch off the unit.
- > With the unit is switched off, press the **TIMER** button (2). The **timer LED (10)** and the number of hours flash on the display.
- > Within 5 seconds, press the **TIMER** button again several times to set the hours by which you want to delay switching on the unit.



The timer can be set in 1-hour intervals from 1 hour up to 24 hours.

- > Approximately 5 seconds after the time is selected, the setting is saved, the timer LED lights up and the display indicates that the unit is in standby mode (--).
- > After the set time has elapsed, the unit will start up in the last set operating mode.



To delete the setting, press the timer button again. The timer display will turn off.

DE

EN

PL

Delayed turning off

- > When the unit is switched on, press the **TIMER** button (2). The **timer LED (10)** and the number of hours flash on the display.
- > Within 5 seconds, press the **TIMER** button again several times to set the hours by which you want to delay switching off the unit.



The timer can be set in 1-hour intervals from 1 hour up to 24 hours.

- > Approximately 5 seconds after the time selection, the setting is saved and the timer LED lights up.
- > After the set time has elapsed, the unit switches to standby mode.



To delete the setting, press the timer button again. The timer display will turn off.

9 Using the remote control

9.1 Inserting the batteries

- > Open the cover on the battery compartment at the rear of the remote control by pressing gently at the point indicated and sliding open the cover.
- > Insert the batteries (LR03, AAA, 1.5 V), ensuring that the terminals are the right way round (indicator visible in battery compartment).
- > Close the battery compartment again.



Important note on the disposal of batteries:

Batteries may contain toxins that are harmful to the environment. Therefore, it is imperative to dispose of batteries according to the legal provisions in force. Never dispose of batteries in the normal household waste. Used batteries can be disposed of at your specialist retailer or at special disposal sites free of charge.



Ensure that the batteries are kept out of the reach of children. Children could put the batteries into their mouths and swallow them. This could lead to serious injuries. Seek medical advice immediately if this occurs! Therefore ensure that the batteries are out of reach of young children.



Only operate the unit using the batteries approved for this unit.







Normal batteries must not be charged up. Batteries must not be reactivated by other means, dismantled, heated or thrown into an open fire (risk of explosion!).



Clean battery contacts and unit contacts before inserting. There is an explosion hazard if a battery is inserted incorrectly!

9.2 Overview



ⓘ	Turn On/Off		Fan mode
^	Temperature higher		Operating mode
v	Temperature lower		Air outlet
⌚	Timer mode		Night mode
°C/°F	Selecting temperature units		

DE
EN
PL

- > Basic operation using the remote control is as described in section „7 Bedienung“. Press the correspondingly labelled button, analogous to the top of the unit.
- > Point the remote control at the top of the air conditioner. Observe the maximum distance of 7 metres.

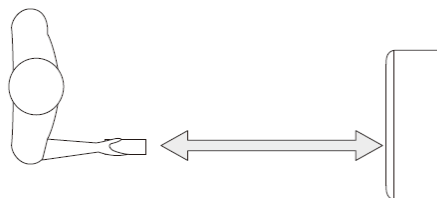

9.3 Activating special functions with the remote control

9.3.1 Ventilation outlet

The upper ventilation outlet opens and closes slightly in a constant rhythm. If you want to lock the air outlet in one position, press the **Air Outlet** button on the remote control.

Press the button again to automatically adjust the panning.

9.3.2 Changing the temperature unit

Press the **Temperature units** button to switch the temperature units shown on the display between degrees Celsius and Fahrenheit.

9.3.3 Night mode

In night mode, the display and the LED on the top of the unit are dimmed.

- > Select cool mode.
- > Press the **Night mode** button on your remote control.



The displays are now dimmed and the fan runs at the slowest speed.



In cool mode, the temperature setting is gradually increased to 1°C above the original target temperature for each of the first 2 hours. The unit then maintains the same temperature for 6 hours and then switches to standby mode.



Night mode is not available in fan or dehumidifier modes.

10 Servicing and maintenance

10.1 Draining the condensation

Over time, condensation will collect in the air conditioning unit's tank. If the tank is full, the unit stops and **Ft** (= full tank) appears on the display.

Draining the condensation manually:

- > Remove the plug on the air conditioning unit from the wall socket.
- > Place a suitable container under the lower condensation drain (**9**, page 36).
- > Remove the drain cap and let all the water drain into the collection vessel.
- > When the water has drained off, put the cap back on the condensation drain.
- > You can then put the air conditioner back into operation.

Automatically drain the condensation continuously:

In dehumidifier mode, the condensation must be continuously drained to the outside. The upper condensation drain (**10**, page 36) is provided for this.

- > Remove the plug on the air conditioning unit from the wall socket.
- > Place a suitable container under the upper condensation drain (**10**, page 36).
- > Remove the drain cap and attach a suitable hose to the drain connection.
- > The hose should now be directed vertically downwards into the collection vessel. Be careful not to kink the hose.

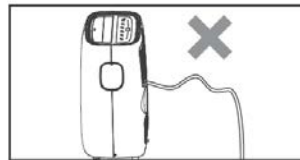
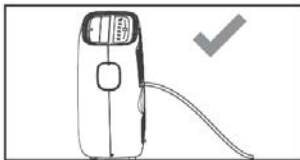

- > Put the air conditioner back into operation and activate the dehumidifier mode.



In cooling mode, the upper condensation drain must be closed to ensure efficient operation.

DE

EN

PL

10.2 Cleaning the unit



Switch off the unit before cleaning or performing maintenance by pressing the **POWER** button on the control panel or remote control. Wait a few minutes and then pull the plug out of the wall outlet.

CLEANING THE UNIT

- > Clean the unit with a slightly damp cloth and then dry it completely with a dry cloth.



Never clean the air conditioner with water. Never use petrol, alcohol or solvents to clean the unit. Never spray insecticides or the like onto the unit.

CLEANING THE FILTER



To ensure that your air conditioner works efficiently, you should clean the filter every week when operating.

- > The filter can be removed as shown in the illustration on the right.
- > Remove dust accumulations on the filter with a vacuum cleaner.
- > If it is very dirty, immerse it in warm water and rinse several times. The water should be lukewarm.
- > After washing, let the filter dry completely and put it back in place.



Never use a filter that is still wet. Doing so can damage the unit.



CAUTION!

When the filter housing is open, do not touch the cooling fins inside the unit. These are sharp and can cause cuts.

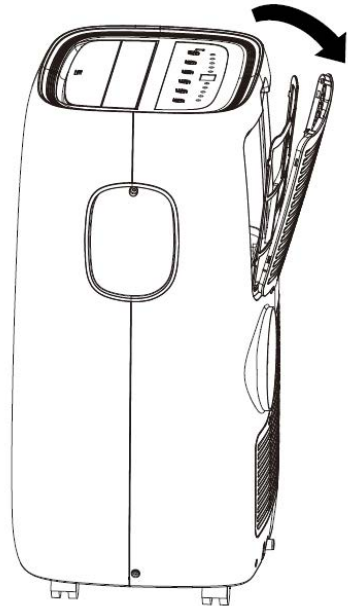

10.3 Activities at the start / end of the season

Start of the season:

- > Check the power cord and plug for damage. Check the basic installation of the unit and the location according to these instructions.

End of the season:

If the air conditioner is not going to be used for an extended period:

- > Empty the condensation collection container completely and leave the lower drain cap open until the residual water has drained off. As soon as the tank is completely empty and no more water drains out, replace the rubber stopper.
- > Remove and clean the filter, let it dry completely and then reinsert it.
- > Remove the batteries from the remote control.
- > Store the air conditioner in a cool, dry place away from direct sunlight, extreme temperatures and excessive dust.

11 Troubleshooting

Problem	Cause	Solution
The air conditioner does not start / does not switch on.	No power.	Check the electrical supply.
	Power cord not plugged in.	Plug the power cord into a wall outlet.
	Protection circuit activated.	Wait 30 minutes and then try again. If the error persists, contact our service department.
The air conditioner only runs for a short time.	The exhaust hose is kinked or incorrectly connected.	Follow the steps in the operating instructions for connecting the exhaust hose
	The air outlet / exhaust hose is blocked.	Check the air outlet / exhaust hose for possible dirt contamination.

DE

EN

PL

The air conditioner works but does not cool.	Windows / curtains / drapes are open.	Protect the room from sunlight and close all windows.
	Other units in the room are causing heat (e.g. television, stoves, hair dryer).	Switch off all additional units in the room.
	The exhaust hose was not installed or was not directed outside.	Install the exhaust hose correctly.
	The cooling capacity is not suitable for the room in which the air conditioner is being operated.	Pay attention to the technical data of the air conditioner.
The unit emits an unpleasant odour while in operation.	Air filter is blocked or dirty.	Remove the air filter and clean it as per the instructions.
After a restart, it takes 3 minutes for the unit to start working again.	The protective circuit of the compressor prevents an immediate start after the unit has been switched off and on again.	Wait 3 minutes. The unit will then work as usual again.
The following error messages appear on the display: Lt PF Ft	The self-diagnosis function has detected an error.	Lt - temperature in the room is too low. The defrost function starts. PF - sensor error. Notify our service department Ft - condensation tank is full. Empty the tank as described in these instructions.

12 Technical data

Cooling performance	9000 BTU/h / 2.6 kW
Modes	Cooling, Fan, Dehumidifying, Timer
Temperature range:	18 - 32 °C
Room size	25 m ²
Dehumidification output	26 litres/day
Noise level	53 - 65 dB
Coolant	R290 (205g)
GWP coolant	3
Power consumption - cooling	1 kW/h*
ERR	2.6 (refrigeration coefficient)
Energy efficiency class - cooling	A
Intake pressure	1.2 MPa
Outlet pressure	2.3 MPa
Exhaust hose length	1.5 m (max.)
Exhaust hose diameter	15 cm
CO ₂ equivalent	0.0006 t
Protection class	IPX0
Display	Type: 7 segments, 2 digits
Dimensions (WxHxD)	44 x 69.5 x 32.5 cm
Weight	27 kg
Power supply	Mains adapter: internal Nominal output: 1200 W Frequency: 50 Hz Nominal voltage: 220 - 240 V
Contents of the Package	Mobile air conditioner unit. Instruction manual, remote control, Exhaust hose and condensate hose, window seal

*Energy consumption refers to standard test results from a typical environment. Actual energy consumption depends on the location, environment and use of the unit.

DE

EN

PL

13 Legal notices



TechniSat is not liable for product damage due to external influences, wear and tear or improper handling, unauthorised repair, modifications or accidents.



Subject to alterations and printing errors. Version 12/20.
Duplication and reproduction only with the publisher's approval. The respective current version of the instructions can be downloaded in PDF format from the download area of the TechniSat Homepage at www.technisat.de.



TechniSat and TECHNIPOLAR 2 S are registered trademarks of:

TechniSat Digital GmbH

TechniPark

Julius-Saxler-Strasse 3

D-54550 Daun/Vulkaneifel, Germany

www.technisat.de

Names of companies, institutions or brands mentioned are trademarks or registered trademarks of their respective owners.

13.1 Service instructions



This product is quality-tested and provided with the legally-specified warranty period of 24 months from the date of purchase. Please keep your receipt as proof of purchase. In the event of warranty claims, please contact the product dealer.



Note!

For questions and information or if there is a problem with this unit, our Technical Hotline is available:

Mon. - Fri. 8:00 am - 6:00 pm at tel.:
+49 (0) 3925 9220 1800.



Repairs can also be requested directly online at
www.technisat.de/reparatur.

If you need to return the unit, please use the following address only:

TechniSat Digital GmbH

Service-Center

Nordstr. 4a

39418 Stassfurt, Germany

DE

EN

PL

Instrukcja obsługi

TECHNIPOLAR 2 S

Mobilny klimatyzator wyposażony w wentylator i funkcję osuszania.

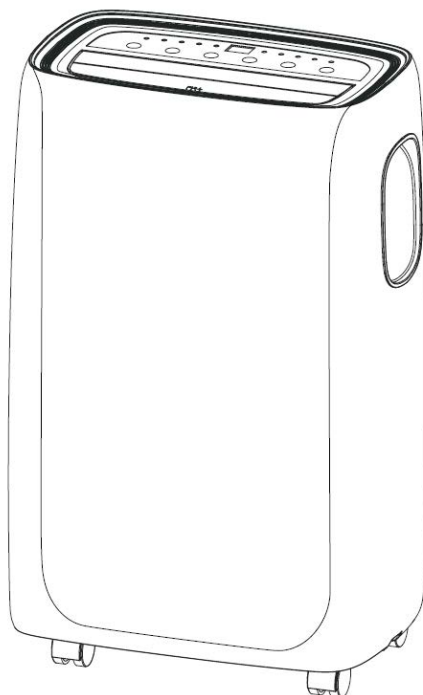

TechniSat

2 Wstęp

Szanowny Kliencie,

Dziękujemy za wybór klimatyzatora firmy TechniSat.

Poniższa instrukcja obsługi pomaga w zapoznaniu się z wieloma funkcjami nowego urządzenia i umożliwia ich optymalne wykorzystanie. Jest to pomocne w bezpiecznym i zgodnym z przeznaczeniem użytkowaniu urządzenia. Instrukcja obsługi jest skierowana do każdej osoby ustawiającej, obsługującej, czyszczącej lub utylizującej urządzenie.

Przechowuj instrukcję w celu jej wykorzystania w przyszłości.

Aktualną wersję instrukcji obsługi możesz uzyskać w obszarze pobierania danego produktu na stronie internetowej TechniSat www.technisat.de.

Życzymy przyjemnego korzystania z produktu TechniSat!

Zespół
TechniSat

3 Spis treści

2	Wstęp	56
3	Spis treści	57
4	Wskazówki dotyczące bezpieczeństwa	58
4.1	Zastosowane znaki i symbole	58
4.2	Zastosowanie zgodne z przeznaczeniem.....	59
4.3	Bezpieczna obsługa klimatyzatorów	59
4.4	Wskazówki dotyczące utylizacji.....	61
5	Ilustracje	62
6	Wskazówki dotyczące instalacji	63
6.1	Wylot powietrza wylotowego	63
6.2	Zainstaluj zestaw okienny	64
6.3	Miejsce ustawienia.....	65
7	Obsługa	66
7.1	Panel sterowania.....	66
7.2	Włączanie i wyłączanie	66
7.3	Tryb chłodzenia.....	67
7.4	Tryb osuszania.....	68
7.5	Tryb wentylacji.....	68
7.6	Tryb automatyczny.....	69
8	Tryb timera.....	69
8.1	Programowanie timera	69
9	Obsługa pilota zdalnego sterowania.....	70
9.1	Wkładanie baterii.....	70
9.2	Informacje ogólne.....	71
9.3	Funkcje specjalne kontrolowane za pomocą pilota zdalnego sterowania.....	72
9.3.1	Wylot wentylacyjny	72
9.3.2	Przełączanie jednostki temperatury.....	72
9.3.3	Tryb nocny.....	72
10	Serwis i konserwacja	73
10.1	Spuszczanie kondensatu wody	73
10.2	Czyszczenie urządzenia.....	74
10.3	Czynności na początku/końcu sezonu	75
11	Rozwiązywanie problemów.....	75
12	Dane techniczne.....	77
13	Informacje prawne	78
13.1	Wskazówki serwisowe	78
14	Notatki.....	79

4 Wskazówki dotyczące bezpieczeństwa

4.1 Zastosowane znaki i symbole

W niniejszej instrukcji obsługi i na urządzeniu:



Oznacza wskazówkę bezpieczeństwa, której nieprzestrzeganie może prowadzić do poważnych obrażeń ciała lub śmierci. Uwzględnij następujące słowa ostrzegawcze:

NIEBEZPIECZEŃSTWO - ciężkie obrażenia ciała ze skutkiem śmiertelnym

OSTRZEŻENIE - ciężkie obrażenia ciała z możliwym skutkiem śmiertelnym

UWAGA - obrażenia ciała



Oznacza ważną wskazówkę, której przestrzeganie jest niezbędne w celu uniknięcia uszkodzenia urządzenia, utraty / niewłaściwego wykorzystania danych lub niezamierzonego uruchomienia. Dodatkowo opisuje ona inne funkcje urządzenia.



Ostrzeżenie przed napięciem elektrycznym. Stosuj się do treści wskazówek dotyczących bezpieczeństwa w celu uniknięcia porażenia prądem elektrycznym. W żadnym wypadku nie otwieraj urządzenia.



Ostrzeżenie przed substancjami łatwopalnymi. Przestrzegaj wszystkich instrukcji bezpieczeństwa. Nieostrożność w pobliżu materiałów łatwopalnych może spowodować pożary.



Przestrzegaj wszystkich instrukcji i wskazówek dotyczących bezpieczeństwa zawartych w niniejszej instrukcji obsługi.



Do użytku wewnątrz pomieszczeń – urządzenia oznaczone tym symbolem są przeznaczone wyłącznie do użytku wewnątrz pomieszczeń.



Klasa ochronności II – urządzenia elektryczne o klasie ochronności II to urządzenia elektryczne o ciągłej podwójnej i/lub wzmocnionej izolacji, bez możliwości podłączenia przewodu ochronnego. Urządzenie elektryczne o klasie ochronności II, wyposażone w obudowę z materiału izolacyjnego, może częściowo lub całkowicie tworzyć dodatkową lub wzmocnioną izolację.



Urządzenie jest opatrzone znakiem CE i spełnia wszystkie niezbędne normy UE.



Urządzenia elektroniczne nie należą do kategorii odpadów z gospodarstwa domowego i muszą być utylizowane we właściwy sposób, zgodny z dyrektywą 2012/19/WE Parlamentu Europejskiego i Rady Europejskiej z dnia środy, 4 lipca 2012 r. w sprawie zużytego sprzętu elektrycznego i elektronicznego. Prosimy o zwrot urządzenia po zakończeniu użytkowania w celu przeprowadzenia utylizacji w przewidzianych do tego celu publicznych punktach zbiórki.

4.2 Zastosowanie zgodne z przeznaczeniem

Klimatyzator TechniSat TECHNIPOLAR 2 służy do chłodzenia, wentylacji lub osuszania pomieszczeń mieszkalnych o powierzchni od co najmniej 13 m² do maksymalnie 25 m².

4.3 Bezpieczna obsługa klimatyzatorów

Przestrzegaj zamieszczonych poniżej wskazówek w celu uniknięcia wszelkich niebezpieczeństw, uszkodzeń urządzenia oraz zagrożeń dla środowiska naturalnego. Dokładnie przeczytaj wszystkie wskazówki dotyczące bezpieczeństwa i zachowaj je na wypadek ew. późniejszych pytań. Zawsze stosuj się do wszystkich ostrzeżeń i wskazówek zawartych w poniższej instrukcji obsługi oraz zamieszczonych z tyłu urządzenia.



OSTRZEŻENIE!

Substancje łatwopalne. Urządzenie jest wypełnione gazem propanowym R290. Zawsze przestrzegaj zaleceń producenta dotyczących prac naprawczych lub serwisowych. Obsługa taka może być wykonywana wyłącznie przez przeszkolonych specjalistów.



OSTRZEŻENIE!

Urządzenie może być instalowane, eksploatowane i składowane w pomieszczeniach o minimalnej powierzchni 13 m².



OSTRZEŻENIE!

W żadnym wypadku nie otwieraj urządzenia!

Dotknięcie elementów pozostających pod napięciem grozi śmiercią!



Przestrzegaj wszystkich zamieszczonych poniżej instrukcji dotyczących użytkowania urządzenia zgodnie z jego przeznaczeniem w celu uniknięcia uszkodzeń urządzenia i wystąpienia obrażeń ciała.

- > Urządzenie nie jest przystosowane do obsługi przez osoby (włącznie z dziećmi) o obniżonej sprawności psychomotorycznej lub nieposiadające odpowiedniego doświadczenia oraz/lub wiedzy. Nie dotyczy to przypadków, kiedy osoby takie znajdują się pod nadzorem osoby odpowiedzialnej za ich bezpieczeństwo lub otrzymują wskazówki dotyczące wykorzystania urządzenia.
- > Konieczne jest dopełnienie obowiązku nadzoru nad dziećmi w celu wykluczenia możliwości ich manipulowania przy urządzeniu.
- > Nie używaj tego urządzenia do żadnych innych celów, niż te opisane w niniejszej instrukcji.
- > W przypadku uszkodzenia przewodu zasilającego zleć jego wymianę wykwalifikowanemu technikowi serwisowemu i z zastosowaniem oryginalnych części zamiennych.
- > Wtyczka musi być mocno i całkowicie włożona do gniazda. Uwzględnij ryzyko porażenia prądem elektrycznym lub pożaru.
- > Nie podłączaj innych urządzeń do tego samego gniazdka elektrycznego, ponieważ może to spowodować ryzyko porażenia elektrycznego.
- > Nie demontuj ani nie modyfikuj klimatyzatora lub jego przewodu zasilającego,

DE

EN

PL

ponieważ stwarza to niebezpieczeństwo porażenia prądem elektrycznym lub spowodowania pożaru. Wszystkie inne prace dotyczące urządzenia muszą być wykonywane przez wykwalifikowanego technika.

- > Nie umieszczaj przewodu zasilającego ani klimatyzatora w pobliżu grzejnika, kaloryfera lub innego źródła ciepła. Uwzględnij ryzyko porażenia prądem elektrycznym lub pożaru.
- > Urządzenie wyposażone jest w przewód z żyłą uziemiającą podłączoną do bolca lub końcówki uziemiającej. Wtyczka musi być podłączona do prawidłowo zainstalowanego i uziemionego gniazdka. Pod żadnym pozorem nie przecinaj ani nie wyjmuj bolca lub styku uziemiającego z tej wtyczki.
- > Urządzenie musi być używane i przechowywane w sposób zapewniający ochronę przed wilgocią, powstałą np. w wyniku kondensacji, spryskania wodą itp.
- > Klimatyzator należy transportować w pozycji pionowej i ustawiać go na stabilnej, równej powierzchni użytkowania. Jeżeli urządzenie jest transportowane w pozycji leżącej na boku, przed podłączeniem do zasilania ustaw je w pozycji pionowej na co najmniej 6 godzin.
- > Wylączaj urządzenie lub pilota zdalnego sterowania za pomocą przełącznika na panelu sterowania. Nie rozpoczynaj ani nie kończ pracy poprzez podłączanie lub odłączanie kabla zasilającego. Stwarza to niebezpieczeństwo porażeniem prądem elektrycznym.
- > Nie naciskaj przycisków na panelu sterowania mokrymi lub wilgotnymi palcami.
- > Nie stosuj do czyszczenia urządzenia niebezpiecznych środków chemicznych i trzymaj je z dala od urządzenia. Aby zapobiec uszkodzeniu powierzchni, do czyszczenia klimatyzatora używaj wyłącznie miękkiej ściereczki. Nie używaj wosków, rozcieńczalników ani silnych środków czyszczących. Nie używaj urządzenia w obecności substancji palnych lub oparów, takich jak alkohol, środki owadobójcze, benzyna itp.
- > Jeśli klimatyzator wydaje nietypowe dźwięki lub wydziela dym albo nietypowy zapach, natychmiast odłącz go od gniazda zasilania.
- > Nie czyść urządzenia wodą. Woda może przedostać się do wnętrza urządzenia i uszkodzić izolację, stwarzając ryzyko porażenia prądem elektrycznym. W przypadku przedostania się wody do wnętrza urządzenia natychmiast odłącz wtyczkę zasilającą urządzenia i skontaktuj się z serwisem.
- > Urządzenie powinno być podnoszone i instalowane przez co najmniej dwie osoby.
- > Przed użyciem upewnij się, że wszystkie akcesoria zostały wyjęte z opakowania.
- > Podczas demontażu i montażu filtra nie dotykaj metalowych części klimatyzatora, aby uniknąć ran ciętych. Czynności takie stwarzają ryzyko odniesienia obrażeń ciała.
- > Nie zasłaniaj wlotu ani wylotu powietrza z klimatyzatora. Zmniejszenie przepływu powietrza spowoduje obniżenie wydajności i może spowodować uszkodzenie urządzenia.
- > Podczas podłączania i odłączania klimatyzatora zawsze chwytaj za wtyczkę. Nigdy nie wyciągaj wtyczki z gniazdka, pociągając za kabel. W przeciwnym

- razie istnieje ryzyko porażenia prądem i uszkodzenia elementów urządzenia.
- > Ustaw klimatyzator na stabilnej, równej powierzchni o nośności sięgającej 50 kg. Montaż na niestabilnej lub nierównej powierzchni może prowadzić do uszkodzeń i obrażeń ciała.
 - > Zamknij wszystkie drzwi i okna pomieszczenia, aby zapewnić jak najwyższą skuteczność pracy urządzenia. Upewnij się, że wąż odprowadzający skropliny jest odprowadzony na zewnątrz w celu zapewnienia jak najwyższej skuteczności pracy urządzenia.

WAŻNE – TYP UZIEMIENIA

Produkt ten jest fabrycznie wyposażony w kabel zasilający z trójżyłkową wtyczką z uziemieniem. Można ją podłączyć wyłącznie do gniazda elektrycznego wyposażonego w uziemienie odpowiadające wymaganiom krajowych przepisów dotyczących instalacji elektrycznych oraz zgodne z obowiązującymi, lokalnymi przepisami i regulacjami. Jeżeli instalacja zasilania nie jest wyposażona w uziemione gniazdo, obowiązkiem użytkownika jest dokonanie wymiany tego gniazda i montaż gniazda zgodnego z obowiązującymi krajowymi i lokalnymi przepisami i rozporządzeniami. Trzeciego przewodu uziemienia w żadnym wypadku nie należy przecinać lub demontować. Nigdy nie używaj kabla, wtyczki lub urządzenia, jeśli elementy te są uszkodzone. Zastosowanie przedłużacza do zasilania urządzenia jest możliwe tylko wtedy, gdy został on sprawdzony i przetestowany przez wykwalifikowanego elektryka. W przypadku nieprawidłowego podłączenia wtyczki z uziemieniem może dojść do pożaru, porażenia prądem elektrycznym i/lub obrażeń ciała osób. W razie jakichkolwiek wątpliwości dotyczących prawidłowego uziemienia urządzenia skonsultuj się z wykwalifikowanym serwisantem.

PRZYŁĄCZE ELEKTRYCZNE

Przed podłączeniem urządzenia do gniazda zasilania, sprawdź następujące punkty:

- > Napięcie zasilania jest zgodne z danymi zamieszczonymi na tabliczce znamionowej umieszczonej z tyłu urządzenia.
- > Gniazdo zasilania i obwód zasilania są przystosowane do urządzenia.
- > Gniazdo sieciowe jest tego samego typu, co wtyczka. W przeciwnym przypadku zleć wymianę wtyczki.
- > Gniazdo sieciowe jest odpowiednio uziemione. Nieprzestrzeganie tych ważnych wskazówek dotyczących bezpieczeństwa zwalnia producenta od wszelkiej odpowiedzialności.

4.4 Wskazówki dotyczące utylizacji

Ważne wskazówki dotyczące prawidłowej utylizacji produktu zgodnie z dyrektywą 2012/19/WE.

Po zakończeniu okresu użytkowania produkt nie może być utylizowany jako odpady komunalne. Konieczne jest jego przekazanie do specjalnego komunalnego punktu zbiórki lub do dealera oferującego tę usługę.

Oddzielna utylizacja sprzętu gospodarstwa domowego ogranicza ewentualny negatywny wpływ na środowisko naturalne i zdrowie ludzi, występujące w przypadku niewłaściwej utylizacji odpadów. Ponadto prawidłowa utylizacja ułatwia ponowne wykorzystanie elementów składowych i uzyskanie znacznych oszczędności energii i zasobów. W celu zwrócenia uwagi na konieczność oddzielenia produktu od urządzeń gospodarstwa domowego w celu utylizacji, produkt ten został oznaczony za pomocą okrągłego, przekreślonego kosza na kółkach.

5 Ilustracje

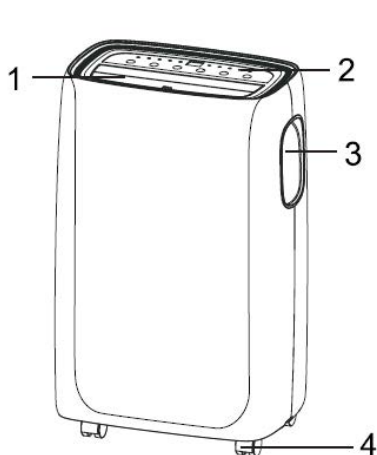

- 1 Otwór wentylatora
- 2 Panel sterowania
- 3 Uchwyty do przenoszenia (po obu stronach)
- 4 Rolki

- 5 Podłączenie zasilania sieciowego
- 6 Jednostka filtrująca wlotu powietrza
- 7 Przyłącze powietrza wylotowego
- 8 Wlot powietrza
- 9 Dolny odpływ kondensatu wody
- 10 Górny odpływ kondensatu wody

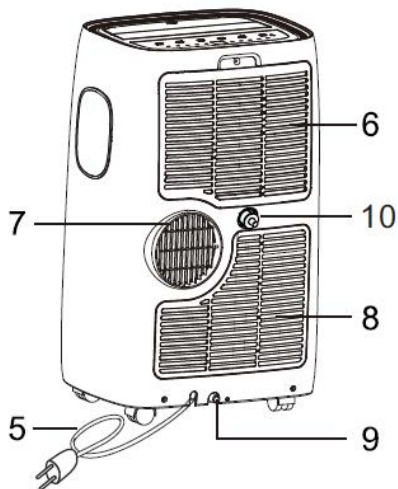

6 Wskazówki dotyczące instalacji

6.1 Wylot powietrza wylotowego

W trybie chłodzenia urządzenie musi być umieszczone w pobliżu okna lub otworu, w celu zapewnienia odprowadzania ciepłego powietrza wylotowego na zewnątrz. Umieść urządzenie na równej podłodze i upewnij się, że w odległości 45 cm wokół urządzenia nie znajdują się żadne przedmioty oraz że urządzenie znajduje się w pobliżu gniazda zasilania elektrycznego.

1. Wydłuż wąż na odpowiednią długość, rozciągając go (ilustr. 1).
2. Przykręć wąż do otworu wlotowego (ilustr. 2).
3. Nakręć wylot węży na drugi koniec węży (ilustr. 3).
4. Zamontuj wlot węży do wlotu węży na przyłączy powietrza wylotowego (7) (ilustr. 4).
5. Podłącz wylot węży do zestawu okiennego (patrz „6.2 Fenster-Kit installieren“).

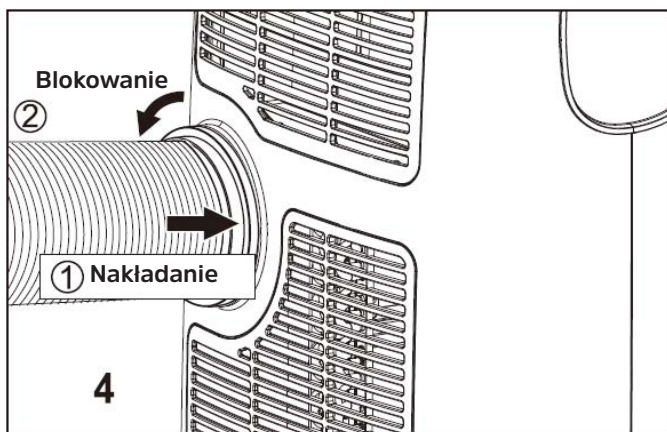
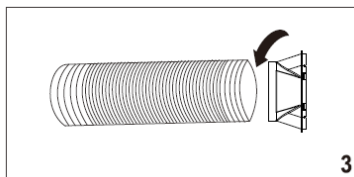
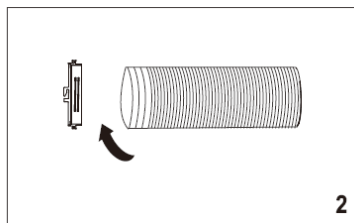
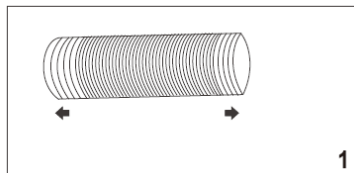

6.2 Zainstaluj zestaw okienny

Zestaw okienny przeznaczony jest do uszczelniania okien skrzydłowych. Podczas instalacji wykonaj następujące czynności:

Fig. 5



Przyklej taśmę rzepową do ramy okiennej.

Fig. 6



Przyklej taśmę rzepową do ramy okna.

Fig. 7



Skróć taśmę rzepową w narożnikach.

Fig. 8



Upewnij się, że narożniki są ustawione w jednej płaszczyźnie względem siebie.

Fig. 9



Zamocuj uszczelkę okienną.

Fig. 10



Upewnij się, że obie połówki są ustawione prosto względem siebie.

Fig. 11



Otwórz zamek błyskawiczny z boku.

Fig. 12



Włóż wąż wylotowy do wykonanego otworu i zamknij zamek błyskawiczny.

6.3 Miejsce ustawienia

- > Urządzenie powinno być ustawione na twardym podłożu, aby zminimalizować emisję hałasu i wibracji. Aby zapewnić stabilne ustawienie, ustaw urządzenie na gładkim, równym podłożu o wystarczającej nośności.
- > Urządzenie wyposażone jest w kółka ułatwiające ustawienie. Przesuwanie na kółkach może odbywać się wyłącznie na gładkich i płaskich powierzchniach. Zachowaj ostrożność, przesuując urządzenie po dywanie. Zachowaj ostrożność w trakcie przesuwania urządzenia na kółkach po drewnianej podłodze i zapewnij ochronę takiej podłogi. Nie próbuj wjeżdżać kółkami urządzenia na żadne objekty.
- > Urządzenie musi być ustawione w pobliżu gniazda o odpowiednich parametrach.
- > Nigdy nie umieszczaj żadnych przeszkód wokół wlotu lub wylotu powietrza z urządzenia.
- > Aby uzyskać wysoką skuteczność klimatyzacji, zapewnij odległość od ściany wynoszącą co najmniej 45 cm.
- > Wąż może być wydłużony, ale powinien być możliwie jak najkrótszy. Upewnij się również, że wąż nie ma żadnych zagięć i nie zwisa luźno.

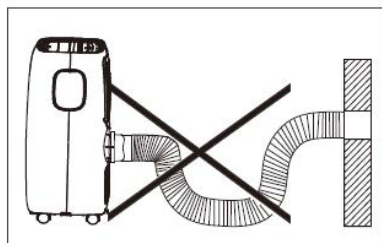
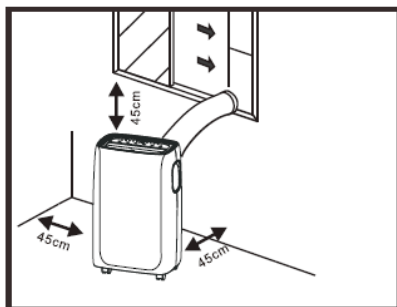

7 Obsługa

Panel sterowania znajduje się w górnej części maszyny.

Pełne wykorzystanie potencjału urządzenia wymaga zastosowania pilota zdalnego sterowania.

7.1 Panel sterowania

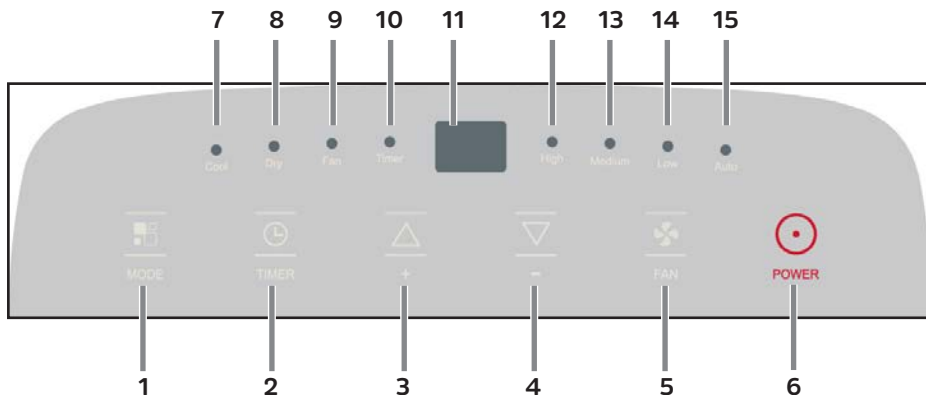

- 1 Przelączenie trybu pracy
- 2 Sterowanie czasem pracy (timer)
- 3 Ustawienie temperatury (wyższej)
- 4 Ustawienie temperatury (niższej)
- 5 Stopień pracy dmuchawy
- 6 Włącznik
- 7 Funkcja chłodzenia aktywna
- 8 Osuszanie powietrza aktywne
- 9 Tryb wentylacji aktywne
- 10 Sterowanie czasowe aktywne
- 11 Wyświetlacz
- 12 Wysoki stopień pracy dmuchawy
- 13 Średni stopień pracy dmuchawy
- 14 Niski stopień pracy dmuchawy
- 15 Klimatyzacja automatyczna aktywne

7.2 Włączanie i wyłączanie

Włóż wtyczkę zasilania do gniazda sieciowego. Na wyświetlaczu pojawi się wskazanie „- -”.

Jeden raz naciśnij przycisk zasilania **POWER (6)** w celu włączenia urządzenia.

Ponownie naciśnij przycisk zasilania **POWER** w celu wyłączenia urządzenia.



Nigdy nie wyłączaj klimatyzatora przez wyciągnięcie wtyczki z gniazda zasilania. Zawsze wyłączaj klimatyzator, najpierw naciskając przycisk zasilania **POWER** i odczekaj kilka minut przed odłączeniem wtyczki zasilania od gniazda. Umożliwi to wykonanie cyklu kontrolnego przez urządzenie i jego prawidłowe wyłączenie.



Nie włączaj ponownie klimatyzatora bezpośrednio po jego wyłączeniu, ale odczekaj kilka minut.

7.3 Tryb chłodzenia

Idealny na gorącą, wilgotną pogodę i zawsze wtedy, gdy konieczne jest schłodzenie pomieszczenia i jego jednoczesne osuszenie.

- > Kilkakrotnie naciśnij przycisk **MODE (1)**, aż pojawi się symbol „Cool” (7).
- > Wybierz temperaturę zadaną (od 18°C do 32°C), wielokrotnie naciskając przycisk **wyboru temperatury wyższej/niższej (3, 4)**, aż na wyświetlaczu pojawi się odpowiednia wartość.



Po włączeniu i uruchomieniu funkcji chłodzenia odczekaj chwilę konieczną na uruchomienie się sprężarki i rozpoczęcie chłodzenia przez urządzenie.

- > Wybierz żadaną prędkość obrotową wentylatora, naciskając kilkakrotnie przycisk wentylatora **FAN (5)**. System umożliwia ustawienie stopnia **High** (wysokiego), **Medium** (średniego), **Low** (niskiego) i **Auto** (automatycznego). W zależności od wybranej prędkości obrotowej wentylatora zmienia się również hałas wytwarzany w trakcie pracy klimatyzatora. Najniższy poziom hałasu osiągnąć jest po ustawieniu stopnia **Low** (niskiego).



Najbardziej odpowiednia temperatura w pomieszczeniu w okresie letnim wynosi od 24 do 27°C. Nie zaleca się jednak ustawiania temperatury znacznie niższej od temperatury zewnętrznej.



W tym trybie oba korki spustowe (9, 10) powinny być zamknięte w celu umożliwienia efektywnego chłodzenia.

DE

EN

PL

7.4 Tryb osuszania

Idealny tryb pracy do zmniejszenia wilgotności powietrza w pomieszczeniach (wiosna i jesień, wilgotne pomieszczenia, okresy deszczowe itp.).

i Pamiętaj, że w trybie osuszania zachodzi obniżanie wilgotności powietrza. Kondensat wody odprowadzany jest na zewnątrz przez górny odpływ (**10**). Odprowadzaj wodę do odpowiedniego pojemnika i, w zależności od jego wielkości, opróżniaj go regularnie.

- > Zdejmij górną pokrywę spustową (1.).
- > Podłącz do przyłącza (2.) należący do urządzenia wąż lub inny odpowiedni wąż i skieruj go do odpowiedniego pojemnika.

1.

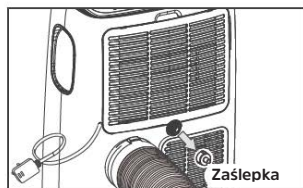

2.

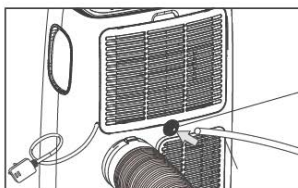

Podłączenie węża

- > Kilkakrotnie naciśnij przycisk trybu pracy **MODE (1)**, aż do włączenia się symbolu osuszania **Dry (8)** i symbolu automatycznej pracy wentylatora **Auto (15)**.

i W tym trybie prędkość obrotowa wentylatora jest automatycznie kontrolowana przez urządzenie i nie może być ustawiana ręcznie.

i Zachowaj ostrożność, aby nie doprowadzić do zagięcia węża spustowego wody kondensacyjnej.

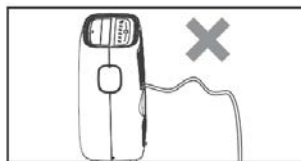

7.5 Tryb wentylacji

W przypadku korzystania z urządzenia w tym trybie nie ma potrzeby podłączania węża powietrza wylotowego.

- > Kilkakrotnie naciśnij przycisk trybu **MODE (1)**, aż do włączenia się symbolu wentylatora **Fan (9)**. Wybierz żądaną prędkość obrotową wentylatora, kilkakrotnie naciskając przycisk wentylatora **FAN (5)** w celu wybrania stopnia **High** (wysoki), **Medium** (średni) lub **Low** (niski).

i W tym trybie pracy sterowanie automatyczne nie jest dostępne.

7.6 Tryb automatyczny

W trybie automatycznym urządzenie samoczynnie wybiera odpowiedni tryb pracy na podstawie aktualnej temperatury w pomieszczeniu:

- Temperatura pokojowa poniżej 23 °C = Tryb wentylacji
- Temperatura pokojowa powyżej 23 °C = Tryb chłodzenia

- > Kilkakrotnie naciśnij przycisk trybu **MODE (1)**, aż wszystkie diody LED trybu pracy wyłączą się, a na wyświetlaczu pojawi się obracający się pasek.



- > Wybierz żadaną prędkość obrotową wentylatora, kilkakrotnie naciskając przycisk wentylatora **FAN (5)** w celu wybrania stopnia **High** (wysoki), **Medium** (średni) lub **Low** (niski).

8 Tryb timera

Timer może służyć do automatycznego włączania i wyłączenia urządzenia. Efektywne wykorzystanie funkcji timera umożliwi zmniejszenie zużycia energii, ponieważ urządzenie pracuje tylko w ustalonych, stałych godzinach.

8.1 Programowanie timera

Opóźnienie włączenia

- > Najpierw wybierz tryb i żądane ustawienia pracy (prędkość obrotowa wentylatora, temperatura). Następnie wyłącz urządzenie.
- > Przy wyłączonym zasilaniu naciśnij przycisk **TIMER (2)**. **Dioda LED** timera (**10**) i liczba godzin na wyświetlaczu zaczynają migać.
- > W ciągu 5 sekund ponownie, kilkakrotnie naciśnij przycisk **TIMER** w celu ustawienia liczby godzin opóźnienia włączenia urządzenia.



Zegar sterujący timer może zostać ustawiony w 1-godzinnych odstępach od 1 godziny do 24 godzin.

- > Około 5 sekund po ustawieniu czasu ustawienie jest zapisywane, dioda LED timera świeci się, a wyświetlacz wskazuje, że urządzenie znajduje się w trybie czuwania (--).
- > Po upływie ustawionego czasu urządzenie uruchamia się w ostatnio wykorzystywanym trybie pracy.



Aby usunąć dane ustawienie, ponownie naciśnij przycisk timera. Symbol timera zgaśnie.

Opóźnienie wyłączenia

- > Przy włączonym zasilaniu naciśnij przycisk **TIMER (2)**. **Dioda LED** timera (**10**) i liczba godzin na wyświetlaczu zaczną migać.
- > W ciągu 5 sekund ponownie, kilkakrotnie naciśnij przycisk **TIMER** w celu ustawienia liczby godzin opóźnienia wyłączenia urządzenia.



Zegar sterujący timer może zostać ustawiony w 1-godzinnych odstępach od 1 godziny do 24 godzin.

- > Około 5 sekund po wybraniu czasu, ustawienie jest zapisywane i włącza się dioda LED timera.
- > Po upływie ustawionego czasu, urządzenie uruchamia się w trybie czuwania.



Aby usunąć dane ustawienie, ponownie naciśnij przycisk timera. Symbol timera zgaśnie.

9 Obsługa pilota zdalnego sterowania

9.1 Wkładanie baterii

- > Otwórz znajdującą się z tyłu pilota pokrywkę komory baterii, naciskając lekko zaznaczony obszar i przesuwając pokrywkę do góry.
- > Włóż baterie (LR03, AAA, 1,5 V), zwracając uwagę na prawidłową biegunowość (oznaczenie widoczne w komorze baterii).
- > Zamknij komorę baterii.



Ważna wskazówka dotycząca utylizacji baterii:
Baterie mogą zawierać substancje toksyczne, szkodliwe dla środowiska naturalnego. Z tego względu utylizuj baterie zgodnie z obowiązującymi przepisami prawnymi. Nigdy nie wyrzucaj baterii do odpadów gospodarstwa domowego. Zużyte baterie/akumulatory mogą zostać przekazane do utylizacji sprzedawcy lub do specjalnego punktu utylizacji.



Dopilnuj, aby baterie nie dostały się w ręce dzieci. Dzieci są w stanie połknąć baterię. Może to spowodować poważne szkody na zdrowiu. W przypadku połknięcia baterii natychmiast skontaktuj się z lekarzem! Ze względów bezpieczeństwa baterie przechowuj tak, aby nigdy nie były one dostępne dla dzieci.



Urządzenie może być eksploatowane wyłącznie z zastosowaniem baterii odpowiedniego typu.



Normalne baterie nie mogą być poddawane ładowaniu. Baterii nie można też reaktywować na inne sposoby, demontować, ogrzewać ani wrzucać do otwartego ognia (niebezpieczeństwo wybuchu!).



Przed włożeniem baterii oczyść styki urządzenia i baterii. Nieprawidłowe włożenie baterii może spowodować ich wybuch!

9.2 Informacje ogólne



ⓘ	Włączanie/ wyłączenie		Tryb wentylacji
^	Temperatura: - zwiększanie		Tryb pracy
v	Temperatura: - zmniejszanie		Wylot powietrza
⌚	Tryb timera		Tryb nocny
°C/°F	Przełączanie jednostki temperatury		

- > Podstawowa obsługa za pomocą pilota została opisana w rozdziale „7 Bedienung”. Naciśnij odpowiedni przycisk, oznaczony analogicznie jak w górnej części urządzenia.
- > Skieruj pilota w stronę górnej części klimatyzatora. Nie przekraczaj maksymalnej odległości, wynoszącej 7 metrów.

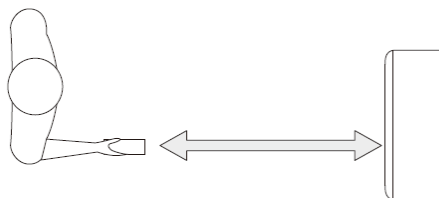

9.3 Funkcje specjalne kontrolowane za pomocą pilota zdalnego sterowania

9.3.1 Wylot wentylacyjny

Górny wylot wentylacyjny otwiera się i zamyka w stałym rytmie. Zablokowanie kierunku wylotu powietrza następuje po naciśnięciu przycisku **wylot powietrza** na pilocie zdalnego sterowania.

Ponownie naciśnij przycisk w celu powrotu do automatycznej kontroli kierunku wylotu powietrza.

9.3.2 Przełączanie jednostki temperatury

Naciśnij przycisk **przełączanie jednostki temperatury**, aby przełączać pomiędzy widocznymi na wyświetlaczu jednostkami Celsjusza i Fahrenheita.

9.3.3 Tryb nocny

W trybie nocnym wyświetlacz i dioda LED w górnej części urządzenia są przyciemniane.

- > Wybierz tryb chłodzenia.
- > Naciśnij przycisk **trybu nocnego** na pilocie zdalnego sterowania.



Jasność symboli zostanie zmniejszona, a wentylator będzie pracował z najniższą prędkością obrotową.



W trybie chłodzenia, przez pierwsze dwie godziny, ustawienie temperatury jest stopniowo zmniejszane do 1°C powyżej pierwotnej temperatury docelowej. Następnie urządzenie utrzyma tę samą temperaturę przez 6 godzin, a następnie przełączy się w tryb czuwania.



Tryb nocny nie jest dostępny w trybie wentylacji lub osuszania.

10 Serwis i konserwacja

10.1 Spuszczanie kondensatu wody

W miarę upływu czasu kondensat wody gromadzi się w zbiorniku klimatyzatora. Gdy zbiornik jest pełny, urządzenie wyłącza się, a na wyświetlaczu pojawia się napis **Ft** (Full-Tank = zbiornik pełny).

Ręczne spuszczenie kondensatu wody:

- > Odlącz wtyczkę zasilania klimatyzatora.
- > Umieść odpowiedni pojemnik pod dolnym spustem kondensatu (**9**, strona 62).
- > Zdejmij korek odpływu i spuść całą wodę do pojemnika zbiorczego.
- > Jeśli woda spłynęła, ponownie zamontuj korek na spuście kondensatu.
- > Ponownie uruchom klimatyzator.

Automatyczne i ciągle odprowadzanie kondensatu wody:

W trybie osuszania kondensat wody musi być stale odprowadzany na zewnątrz. W tym celu wykorzystać należy górny odpływ kondensatu wody (**10**, strona 62).

- > Odlącz wtyczkę zasilania klimatyzatora.
- > Umieść odpowiedni pojemnik pod górnym spustem kondensatu (**10**, strona 62).
- > Zdejmij korek spustu i zamontuj odpowiedni wąż na króćcu spustowym.
- > Wąż powinien być skierowany prosto do pojemnika zbiorczego. Zachowaj ostrożność, aby nie dopuścić do skręcenia węża.

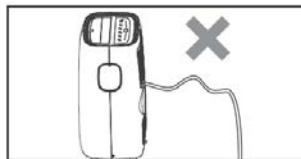

- > Ponownie uruchom klimatyzator i włącz tryb osuszania.



W trybie chłodzenia górny spust kondensatu musi być zamknięty, aby zapewnić wysoką wydajność pracy.

10.2 Czyszczenie urządzenia



Przed przystąpieniem do czyszczenia lub serwisowania należy wyłączyć zasilanie, naciskając przycisk zasilania **POWER** na panelu sterowania lub pilocie zdalnego sterowania. Odczekaj kilka minut, a następnie wyciągnij wtyczkę z gniazda zasilania.

CZYSZCZENIE URZĄDZENIA

- > Urządzenie należy wyczyścić lekko wilgotnym kawałkiem tkaniny, a następnie całkowicie wysuszyć suchą ściereczką.



Nigdy nie należy czyścić klimatyzatora wodą. Do czyszczenia urządzenia nigdy nie używaj benzyny, alkoholu ani rozpuszczalników. Nigdy nie rozpylaj na urządzenie środków owadobójczych lub podobnych.

CZYSZCZENIE FILTRA



W celu zapewnienia wydajności pracy klimatyzatora jego filtr należy czyścić co tydzień.

- > Filtr można wyjąć w sposób przedstawiony na umieszczonej po prawej stronie ilustracji.
- > Nagromadzony na filtrach pył usuń odkurzaczem.
- > W przypadku silnego zabrudzenia zanurz filtr w ciepłej wodzie i splucz go kilka razy. Woda powinna być letnia.
- > Po umyciu filtra pozostaw go do całkowitego wyschnięcia i ponownie zamontuj go w urządzeniu.



Nigdy nie używaj filtra, który jest jeszcze mokry. Może to spowodować uszkodzenia.



UWAGA!

Nie dotykaj żeber chłodzących w urządzeniu, gdy obudowa filtra jest otwarta. Ich ostre krawędzie mogą spowodować skaleczenia.

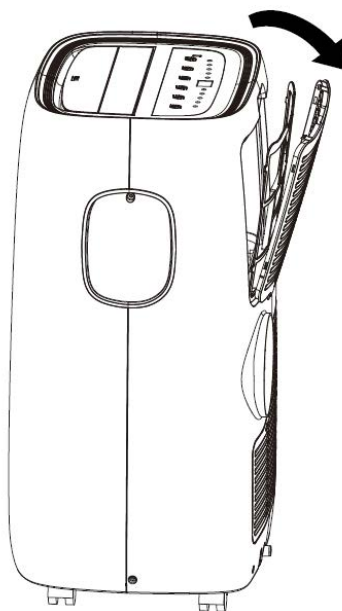

10.3 Czynności na początku/końcu sezonu

Początek sezonu:

- > Sprawdź, czy przewód zasilający i wtyczka zasilania nie są uszkodzone. Sprawdź zgodność instalacji urządzenia i jego ustawienia z niniejszą instrukcją.

Koniec sezonu:

Wyłączenie klimatyzatora z eksploatacji na dłuższy okres czasu:

- > Całkowicie opróżnij zbiornik na kondensat wody, pozostawiając dolną zaślepkę spustową otwartą, aż do momentu spuszczenia całej wody. Zamontuj gumową zaślepkę, gdy woda całkowicie wypłynie a zbiornik będzie pusty.
- > Wyjmij i wyczyść filtr, odczekaj do jego całkowitego wyschnięcia, a następnie ponownie go zamontuj.
- > Wyjmij baterie z pilota zdalnego sterowania.
- > Klimatyzator przechowuj w chłodnym, suchym miejscu, z dala od działania bezpośredniego światła słonecznego, skrajnych temperatur i nadmiernego zapylenia.

11 Rozwiązywanie problemów

Problem	Przyczyna	Rozwiązanie
Klimatyzator nie uruchamia się / nie włącza się.	Brak zasilania elektrycznego.	Sprawdź zasilanie elektryczne.
	Kabel zasilania nie jest podłączony.	Podłącz przewód zasilania do gniazda.
	Obwód ochronny aktywny.	Odczekaj 30 minut i wykonaj kolejną próbę. Jeśli błąd nadal występuje, skontaktuj się z serwisem.
Klimatyzator działa tylko przez krótki czas.	Wąż powietrza wylotowego jest zagięty lub nieprawidłowo podłączony.	Zastosuj się do zawartych w instrukcji obsługi wskazówek dotyczących układania/podłączania węża powietrza wylotowego
	Wylot powietrza / wąż powietrza wylotowego jest zablokowany.	Sprawdź, czy wylot powietrza / wąż powietrza wylotowego nie jest zanieczyszczony.

Klimatyzator pracuje, ale efekt chłodzenia nie jest odczuwalny.	Okna / kurtyny / zasłony są otwarte.	Zabezpiecz pomieszczenie przed światłem słonecznym i zamknij wszystkie okna.
	Inne urządzenia w pomieszczeniu powodują nagrzewanie się (np. telewizor, piekarnik, suszarka do włosów).	Wyłącz wszystkie dodatkowe urządzenia w pomieszczeniu.
	Wąż powietrza wylotowego nie został zamontowany lub nie został wyprowadzony na zewnątrz.	Prawidłowo zamontuj wąż wylotowy.
	Wydajność chłodzenia nie jest wystarczająca dla pomieszczenia, w którym klimatyzator jest eksploatowany.	Uwzględnij dane techniczne klimatyzatora.
Podczas pracy pojawiają się nieprzyjemne zapachy.	Filtr powietrza jest zatkany lub zanieczyszczony.	Wymij filtr powietrza, wyczyść go zgodnie z instrukcją.
Po ponownym uruchomieniu rozpoczęcie pracy przez urządzenie trwa 3 minuty.	Obwód zabezpieczający sprężarkę uniemożliwia natychmiastowe uruchomienie po wyłączeniu i ponownym włączeniu urządzenia.	Odczekaj trzy minuty. Urządzenie będzie działało normalnie.
Na wyświetlaczu pojawiają się następujące komunikaty o błędach: Lt PF Ft	Funkcja autodiagnozy wykryła błąd.	Lt – temperatura w pomieszczeniu jest zbyt niska. Uruchamiana jest funkcja odmrażania. PF – Błąd czujnika. Skontaktuj się z serwisem Ft – Zbiornik kondensatu wody jest pełny. Opróżnij zbiornik w sposób opisany w niniejszej instrukcji.

12 Dane techniczne

Moc chłodnicza	9000 BTU/h / 2,6 kW
Tryby pracy	Chłodzenie, wentylacja, osuszanie, timer
Zakres temperatury	18–32 °C
Wielkość pomieszczenia	25 m ²
Wydajność osuszania	26 litrów / dzień
Głośność	53 / 65
Środek chłodniczy	R290 (205g)
Środek chłodniczy GWP	3
Pobór mocy przy chłodzeniu	1 kW/h*
ERR	2,6 (współczynnik wydajności chłodniczej)
Klasa energetyczna dla chłodzenia	A
Ciśnienie zasysania	1,2 MPa
Ciśnienie wydmuchu	2.3 MPa
Długość kanału powietrza wylotowego	1,5 m (maks.)
Średnica kanału powietrza wylotowego	15 cm
Ekwiwalent CO ₂	0,0006 t
Klasa ochrony	IPX0
Wyświetlacz	Typ: 7 segmentów, 2 miejsca
Wymiary zewnętrzne (szer. x wys. x gł.)	44 x 69,5 x 32,5 cm
Masa	27 kg
Zasilanie elektryczne	Zasilacz sieciowy: wewnętrzny Moc nominalna: 1200 W Częstotliwość: 50 Hz Napięcie znamionowe: 220 ... 240 V
Zakres dostawy	Mobilny klimatyzator Instrukcja obsługi, pilot zdalnego sterowania, Wąż wylotu powietrza i kondensatu wody, uszczelka okienna

*Zużycie energii odnosi się do standardowych wyników testowych uzyskanych w typowym otoczeniu. Rzeczywiste zużycie energii zależy od faktycznego miejsca eksploatacji, warunków otoczenia i eksploatacji.

13 Informacje prawne



Firma TechniSat nie ponosi odpowiedzialności za uszkodzenia produktu wynikające z działania czynników zewnętrznych, zużycia lub nieprawidłowej obsługi, nieprawidłowych napraw, modyfikacji lub wypadków.



Zastrzega się możliwość wprowadzania zmian i wystąpienia błędów w druku. Wydanie z 12/20
Kopiowanie i powielanie możliwe tylko za zgodą wydawcy. Aktualna wersja instrukcji w formacie PDF jest dostępna w obszarze pobierania głównej strony firmy TechniSat pod adresem www.technisat.de



TechniSat oraz TECHNIPOLAR 2 S to zastrzeżone znaki towarowe firmy

TechniSat Digital GmbH

TechniPark
Julius-Saxler-Straße 3
D-54550 Daun/Eifel
www.technisat.de

Nazwy wymienionych firm, instytucji oraz marek są znakami towarowymi lub zastrzeżonymi znakami firmowymi należącymi do odpowiednich podmiotów.

13.1 Wskazówki serwisowe



Poniższy produkt został poddany ścisłej kontroli jakościowej. Gwarancja na urządzenie wynosi 24 miesiące od daty zakupu. Zachowaj rachunek będący dowodem zakupu. W przypadku roszczenia gwarancyjnego skontaktuj się z dealermem produktu.



Wskazówka!

W przypadku pytań lub wystąpienia problemów z urządzeniem prosimy o kontakt z linią serwisową dostępną od poniedziałku do piątku w godzinach od 8:00 do 18:00 pod numerem telefonu:

03925/9220 1800.



Zlecenia naprawy można również złożyć bezpośrednio online na stronie www.technisat.de/reparatur.

W uzasadnionych przypadkach prosimy o przesłanie urządzenia na adres:

TechniSat Digital GmbH
Service-Center
Nordstr. 4a
39418 Staßfurt

