



Digitalfernseher

BEDIENUNGS- ANLEITUNG

Wegavision UHD 43A/49A/55A

1 Abbildungen

UHD 43A und UHD 49A

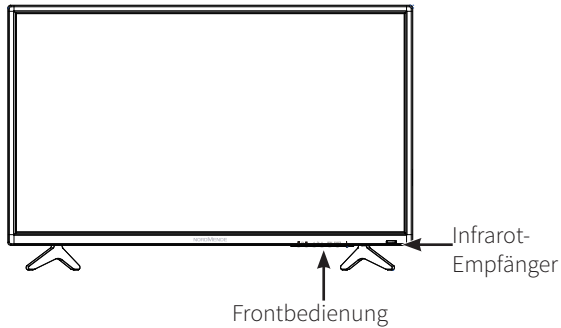

UHD 55A

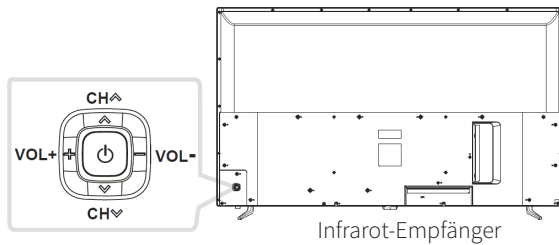

Taste		Erläuterung
1	⏻/BETRIEB	Fernseher einschalten/Standby aktivieren.
2	SOURCE*	Eingangsquelle auswählen.
3	MENU*	OSD-Menü EIN-/AUSSCHALTEN.
4	+ CH -	Sender aufwärts/abwärts im TV-Modus, oder Option auswählen im OSD-Menü.
5	+ VOL -	Lautstärke erhöhen/reduzieren oder eine im OSD-Menü markierte Option einstellen.

*Nicht bei UHD 55A

1.1 Fernbedienung



1. BETRIEB	Ein oder Ausschalten (Standby)
2. STUMM	Ton einschalten oder stummschalten.
3. P.MODE	Bildmodus auswählen.
4. S.MODE	Audiomodus ändern.
5. FAV	Favoritenliste öffnen.
6. SLEEP	Sleep-Timer zum Ausschalten des Fernsehers nach Ablauf einer bestimmten Zeit aktivieren.
7. FREEZE	Videoanzeige einfrieren. Erneut drücken, um Anzeige wieder freizugeben.
8. CH.LIST	Senderliste anzeigen.
9. AUTO	Automatische Einstellung im VGA-Modus.
10. ASPECT	Unterschiedliche Anzeigemodi einschalten.
11. 0-9	Zifferntasten
12. Apps	Aufrufen der Apps
13. ↻	Zum zuletzt angesehenen Sender zurückkehren.
14. MENU	Bildschirmmenü (OSD) öffnen.
15. EXIT	Bildschirmmenü verlassen.
16. ▲▼◀▶	Mit den Pfeiltasten wählen Sie Menüoptionen oder Einstellungen aus.
17. OK	Bestätigungstaste; OSD-Menüoptionen auswählen.
18. SOURCE	Verfügbare Videoquellen anzeigen und auswählen.
19. DISPLAY	Informationsfenster öffnen.
20. CH (+/-)	Mit diesen beiden Tasten schalten Sie zwischen TV-Sendern um.
21. VOL (+/-)	Lautstärke des Fernsehers erhöhen oder reduzieren.
22. TEXT	Videotextmodus aktivieren.
23. EPG	Elektronische Programmzeitschrift öffnen.
24. AUDIO	Drücken Sie Audio für PAL-BG/Stereo oder PAL-BG Mono (ATV) & Audiosprachen.
25. SUBTITLE	Untertitelmenü zur Auswahl von Untertiteln öffnen.
26. INDEX ⏮	Liste und Informationen über die Videotextseiten öffnen. Vorheriges/vorherigen Kapitel, Titel oder Track abspielen.
27. HOLD ⏸	Aktuelle Videotextseite auf dem Bildschirm einfrieren. Nächstes/nächsten Kapitel, Titel oder Track abspielen.
28. SIZE ⏪	Bildgröße im Videotextmodus ändern. Rückwärts suchen.
29. REVEAL ⏩	Versteckte Inhalte im Videotextmodus einblenden oder ausblenden. Vorwärts suchen.
30. TIMESHIFT ▶	Timeshift-Funktion starten. Wiedergabe starten.
31. STOPP ■	Wiedergabe der aktuellen Sendung beenden.
32. ●	Aufnahme starten.
33.	Wiedergabe pausieren.
34. FARBTASTEN	Je nach Aufforderung im OSD-Menü.

2 Sicherheitshinweise

- > Diese Bedienungsanleitung durchlesen.
- > Diese Bedienungsanleitung gut aufbewahren.
- > Alle Warnungen beachten.
- > Alle Anleitungen befolgen.
- > Fernseher nicht in der Nähe von Wasser verwenden.
- > Nur mit einem trockenen Lappen reinigen.
- > Ventilationsöffnungen nicht abdecken. Gemäß Herstellerangaben installieren.
- > Nicht in der Nähe von Wärmequellen wie Heizkörpern, Heizregistern, Öfen oder anderen wärmeabstrahlenden Geräten (einschließlich Verstärkern) installieren.
- > Netzkabel so verlegen, dass niemand darauf treten und das Kabel nicht geknickt werden kann, insbesondere an den Steckern, an Verteilersteckdosen und an der Stelle, an der das Kabel aus dem Gerät austritt.
- > Nur vom Hersteller vorgegebenes Zubehör verwenden.
- > Nur mit dem vom Hersteller empfohlenen oder den im Lieferumfang enthaltenen Wagen, Ständern, Stativen, Halterungen oder Tischen verwenden. Bei der Verwendung eines Wagens ist beim Umstellen des Wagens/Fernsehers Vorsicht geboten, da beide Teile umkippen könnten.
- > Fernseher während Gewittern oder längeren Zeiten des Nichtgebrauchs vom Netz trennen.
- > Wartungsarbeiten nur durch qualifiziertes Wartungspersonal. Wartung ist erforderlich, wenn das Gerät beschädigt ist, u.a. wenn das Netzkabel oder der Netzstecker beschädigt ist, Flüssigkeit oder Gegenstände in das Gerät eingedrungen sind, das Gerät Regen oder Feuchtigkeit ausgesetzt war oder das Gerät nicht ordnungsgemäß funktioniert oder fallengelassen wurde.
- > **WARNUNG:** Um die Gefahr von Feuer oder Stromschlag zu vermeiden, muss der Fernseher vor Regen und Feuchtigkeit geschützt werden.
- > Das Gerät ist nicht spritz- oder tropfwasserdicht. Stellen Sie keine mit Flüssigkeit gefüllten Gegenstände wie Vasen auf das Gerät.
- > Der Netzstecker oder der Gerätestecker müssen immer frei zugänglich sein.
- > Gebrauch im Außenbereich: Dieser Fernseher ist nicht für den Außengebrauch geeignet. Schützen Sie den Fernseher vor Regen, da anderenfalls die Gefahr von Feuer oder Stromschlag besteht. Schützen Sie den Fernseher vor direkter Sonneneinstrahlung, da er anderenfalls erhitzen und beschädigt werden könnte.

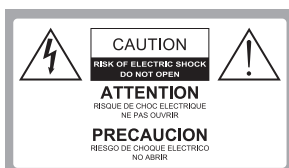

Sicherheit:

UM DIE GEFAHR VON STROMSCHLÄGEN ZU VERMEIDEN, RÜCKSEITIGE ABDECKUNG (ODER RÜCKSEITE) NICHT ENTFERNEN. ES BEFINDEN SICH KEINE VOM NUTZER ZU WARTENDEN TEILE IM INNEREN. WARTUNG NUR DURCH QUALIFIZIERTE FACHKRÄFTE.



Gefährliche Spannung: Der Blitz mit Pfeilspitze innerhalb eines gleichseitigen Dreiecks warnt den Nutzer vor gefährlicher Spannung im Inneren des Produkts, die stark genug ist, Stromschläge zu verursachen.



Anleitung: Das Ausrufezeichen innerhalb eines gleichseitigen Dreiecks weist den Nutzer auf wichtige Gebrauchs- und Wartungsanleitungen in der Begleitliteratur des Produkts hin.

WARNUNG!

- > Installieren Sie den Fernseher nicht in einer instabilen Position. Der Fernseher könnte herunterfallen und dadurch schwerwiegende oder sogar tödliche Unfälle verursachen. Viele Verletzungen, insbesondere bei Kindern, können durch Implementierung folgender Vorsichtsmaßnahmen vermieden werden.
- > Verwenden Sie nur vom Hersteller des Fernsehers empfohlene Schränke oder Sockel.
- > Verwenden Sie nur Möbel, die dem Gewicht des Fernsehers standhalten können.
- > Achten Sie darauf, dass keine Kanten des Fernsehers über das tragende Möbelstück hervorragen.
- > Stellen Sie den Fernseher nicht auf erhöhte Möbelstücke (z.B. Hängeschränke oder Bücherregale), ohne sowohl das Möbelstück als auch den Fernseher mit einer entsprechenden Halterung zu sichern.
- > Stellen Sie den Fernseher nicht auf Stoffe oder andere Materialien, die sich zwischen dem Gerät und der tragenden Fläche befinden.
- > Erklären Sie Kindern die Gefahren, die entstehen, wenn sie auf Möbelstücke klettern um den Fernseher oder dessen Tasten zu erreichen.
- > Falls Ihr alter Fernseher einbehalten oder transportiert wird, gelten die oben genannten Informationen gleichermaßen.

2.1 Regulatorische Hinweise

Hiermit erklärt TechniSat, dass der Funkanlagentyp Nordmende Wegavision UHD 43A/49A/55A der Richtlinie 2014/53/EU entspricht.

Der vollständige Text der EU-Konformitätserklärung ist verfügbar unter der Internetadresse

Wegavision UHD 43A <http://konf.tsat.de/?ID=22069>

Wegavision UHD 49A <http://konf.tsat.de/?ID=22077>

Wegavision UHD 55A <http://konf.tsat.de/?ID=22078>

Dieses Produkt ist qualitätsgeprüft und mit der gesetzlichen Gewährleistungszeit von 24 Monaten ab Kaufdatum versehen. Bitte bewahren Sie den Rechnungsbeleg als Kaufnachweis auf. Bei Gewährleistungsansprüchen wenden Sie sich bitte an den Händler des Produktes.

Ihr Gerät trägt das CE-Zeichen und erfüllt alle erforderlichen EU-Normen.
Änderungen und Druckfehler vorbehalten. Stand 5/18

Abschrift und Vervielfältigung nur mit Genehmigung des Herausgebers.
TechniSat und Wegavision sind eingetragene Warenzeichen der

TechniSat Digital GmbH
TechniPark
Julius-Saxler-Straße 3
D-54550 Daun/Eifel
www.technisat.de

NORDMENDE ist eine Marke der Technicolor oder verbundener Unternehmen, die unter Lizenz der TechniSat Digital GmbH verwendet wird.

Weitere Infos zu Ihrem und weiteren Geräten finden Sie auf der Nordmende Homepage
www.nordmende-ce.de

Für Fragen und Informationen oder wenn es mit diesem Gerät zu einem Problem kommt, ist unsere Technische Hotline:
Mo. - Fr. 8:00 - 20:00 unter Tel.:
06592/712 1500 erreichbar.

Für eine eventuell erforderliche Einsendung des Gerätes verwenden Sie bitte ausschließlich folgende Anschrift:

TechniSat Digital GmbH
Service-Center
Nordstr. 4a
39418 Staßfurt



HDMI, das HDMI-Logo und High Definition Multimedia Interface sind Marken oder eingetragene Marken von HDMI Licensing LLC.

Manufactured under license from Dolby Laboratories. Dolby, Dolby Audio and the double-D symbol are trademarks of Dolby Laboratories.



Covered by one or more claims of the patents listed at patentlist.hevcadvance.com.

2.2 Bestimmungsgemäßer Gebrauch

Dieser Fernseher ist ausschließlich für den Empfang und die Wiedergabe von Bild- und Tonsignalen über die angegebenen Quellen bestimmt. Er darf nicht in Räumen mit hoher Luftfeuchtigkeit (z.B. Bad oder Sauna) betrieben werden.

3 Gerät in Betrieb nehmen

3.1 Lieferumfang

- 1x Digitalfernseher
- 1x Fernbedienung
- 2x Batterien
- 2x Standfüße inklusive Befestigungsmaterial (stand screw/Standfußschrauben)
- 1x Kurzanleitung

3.2 Standfüße befestigen

1. Legen Sie den Fernseher mit der Vorderseite auf einen weichen Lappen oder eine Polsterung. Positionieren Sie das Unterteil wie folgt.
2. Stecken Sie die Schrauben (mitgeliefert im Beutel stand screw/Standfußschrauben) in die Schraublöcher und ziehen Sie diese mit einem Schraubenzieher fest.
3. Stellen Sie den Fernseher wieder aufrecht hin.

Abbildung 1



Abbildung 2



Abbildung 3

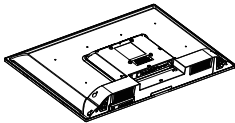

3.3 Wandbefestigung

Befestigen Sie vorsichtig eine optionale Wandhalterung an der Rückseite des Geräts und installieren Sie die Wandhalterung senkrecht zum Boden an einer robusten Wand. Falls Sie den Fernseher an anderen Konstruktionen befestigen möchten, wenden Sie sich bitte an eine qualifizierte Fachkraft. Wir empfehlen, die Wandinstallation von einem professionellen Installateur durchführen zu lassen.

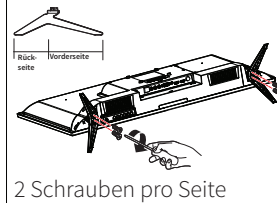
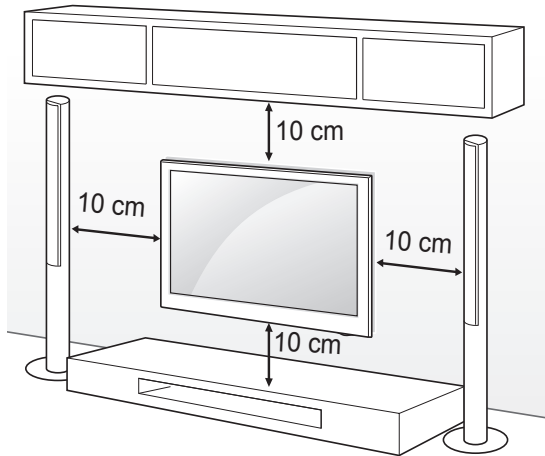

Verwenden Sie nur Schrauben und Wandhalterungen, die den VESA-Normen entsprechen. Die Standardabmessungen der Wandhalterungen finden Sie in der nachfolgenden Tabelle.

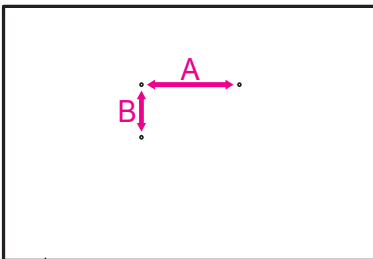

Modell	43"	49" / 55"
VESA (A x B)	200 x 200	400 x 200
VESA-Schrauben (wall mount screw)	M6x10	M6x8 / M6x12
Anzahl der Schrauben	4	4

3.4 Empfang und externe Geräte



Sie können unterschiedliche externe Geräte mit dem Fernseher verbinden und den entsprechenden Eingangsmodus zur Auswahl des externen Geräts einschalten. Informieren Sie sich in der Bedienungsanleitung Ihres externen Geräts näher über die Verbindung.



Mögliche externe Geräte*: HD-Empfänger, DVD-Player, Audiosysteme, USB-Speichergeräte und andere externe Geräte.

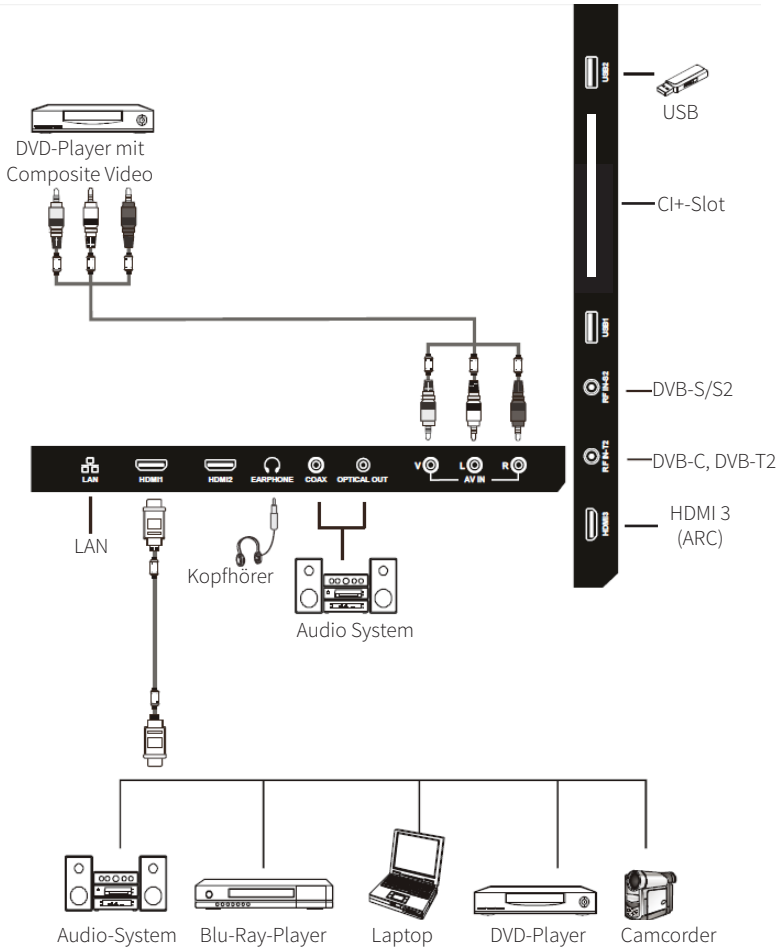

* Die Verbindung mit externen Geräten kann je nach Modell variieren.

- > Schließen Sie externe Geräte unabhängig von der Reihenfolge der TV-Anschlüsse an den Fernseher an.
- > Informieren Sie sich in der Bedienungsanleitung des externen Geräts über dessen Funktionsweise.



Schalten Sie die Stromversorgung aus, bevor Sie den Fernseher mit dem externen Gerät verbinden.

- > Der Fernseher kann unterschiedliche Multimedia-Quellen abspielen, je nachdem welcher Anschluss verbunden ist (DVD-Player, usw.) und welche Eingangsquelle aktiviert ist.

3.4.1 Antenne/Sat-Signal verbinden

- > Verbinden Sie das Empfangskabel Ihres Digitalen Kabelanschlusses (DVB-C) oder Digitales Antennenfernsehen (DVB-T2) mit der mit **AERIAL/CABLE** bezeichneten Buchse am Digitalfernseher.
- > Verbinden Sie das Empfangskabel Ihrer Digitalen Sat-Anlage (DVB-S/S2) mit der mit **SAT 1** bezeichneten Buchse am Digitalfernseher.

3.5 Batterien einlegen

1. Entfernen Sie die Batteriefachabdeckung, indem Sie auf das markierte Feld an der Abdeckung drücken und die Abdeckung dann nach unten ziehen und anheben.
2. Legen Sie die Batterien gemäß den Markierungen (+) und (-) im Batteriefach ein.
3. Befestigen Sie wieder die Batteriefachabdeckung in umgekehrter Reihenfolge.

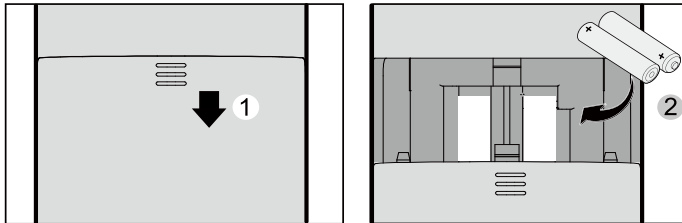

VORSICHT

- > Verwenden Sie nur die vorgegebenen AAA-Batterien.
- > Alte und neue Batterien nicht gemeinsam verwenden. Andernfalls könnten die Batterien zerbrechen oder auslaufen, was wiederum Feuer oder Verletzungen verursachen kann.
- > Legen Sie die Batterien gemäß den Markierungen (+) und (-) ein. Bei unsachgemäßer Installation können Batterien auslaufen, was wiederum Feuer oder Verletzungen verursachen kann.
- > Entsorgen Sie Batterien gemäß örtlich geltenden Gesetzen und Vorschriften.
- > Halten Sie die Batterien von Kindern oder Haustieren fern.
- > Entnehmen Sie die Batterien, falls Sie die Fernbedienung längere Zeit nicht verwenden werden.

3.5.1 Fernbedienung verwenden

Richten Sie den Sensor der Fernbedienung direkt auf die untere rechte Ecke des Fernsehers.

Die Reichweite der Fernbedienung beträgt ca. 10 Meter mit einem Winkel von ca. 30 Grad.

Entfernen Sie Hindernisse zwischen der Fernbedienung und dem Sensor.

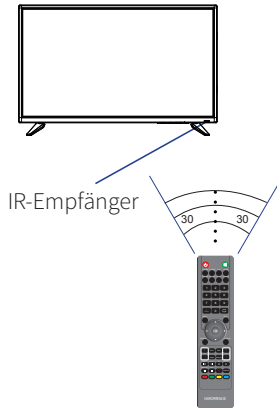

Falls Sie die Fernbedienung längere Zeit nicht verwenden werden, entfernen Sie die Batterien.



Falls die Fernbedienung nicht ordnungsgemäß funktioniert oder die Reichweite verringert ist, ersetzen Sie beide Batterien durch neue.

4 Grundlegende Funktionen

4.1 Fernseher ein- und ausschalten

> Drücken Sie die Taste **BETRIEB** auf der Fernbedienung.

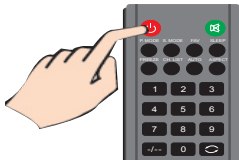

Sie können auch die Betriebstaste am unteren/seitlichen Bedienfeld verwenden.



Falls 15 Minuten lang kein Eingangssignal erfasst wird, schaltet sich der Fernseher automatisch aus.

4.2 Lautstärke einstellen

> Drücken Sie die Taste **VOL+** auf der Fernbedienung oder am Gerät, um die Lautstärke zu erhöhen. Um die Lautstärke zu verringern, drücken Sie die Taste **VOL-**. Mit der Taste **STUMM** können Sie den Ton stummschalten, bis die Taste erneut gedrückt wird oder die Lautstärke geregelt wird.

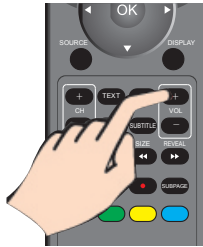

4.3 Programm wählen

Es gibt verschiedene Möglichkeiten, kein Programm zu wählen.

- > Drücken Sie die Taste **OK** oder **CH.LIST**, um die Kanalliste aufzurufen. Hier können Sie nun mit den Tasten **▼/▲** ein Programm wählen und mit **OK** wiedergeben.



- > Drücken Sie die Taste **CH+** oder **CH-** auf der Fernbedienung oder am Gerät, um durch die Programme zu schalten. Mit der Taste  gelangen Sie zum zuletzt gesehenen Programm.

4.4 Quellen wählen

- > Drücken Sie die Taste **SOURCE** auf der Fernbedienung, um die Quellenwahl aufzurufen. Hier können Sie nun mit den Tasten **◀/▶** und **OK** eine Quelle auswählen und zu dieser umschalten. Sie haben die Wahl zwischen **DTV** (DVB-C, DVB-T/T2), **DVB-S** (DVB-S/DVB-S2), **HDMI 1-3** und **AV** (Analoger Audio/Video Eingang).

4.5 Menü Bedienung

Viele Geräte Funktionen und Einstellungen können über das Menü gesteuert werden. Das Menü ist aufgeteilt in das Hauptmenü (Apps, Einstellungen, Media und Signalquellen), in die Untermenüs und jeweiligen Funktionen/Optionen.

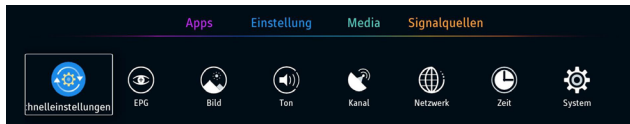

- > Rufen Sie das Hauptmenü durch drücken der Taste **MENU** auf der Fernbedienung auf. Durch drücken der Taste **EXIT** verlassen Sie das Menü wieder. Befinden Sie sich in einem Untermenü, können Sie durch drücken der Taste **MENU** einen schritt zurück springen.



Wird das Menü aufgerufen, befinden Sie sich direkt im Hauptmenü **Einstellungen**.

- > Innerhalb der Menüs und Funktionen/Optionen können Sie mit den Tasten ◀/▶ und ▼/▲ navigieren. Die Markierung (weißer Rahmen) bewegt sich dementsprechend. Um ein Untermenü oder eine Funktion/Option aufzurufen, drücken Sie die Taste **OK**.
- > Um eine Funktion/Option zu aktivieren/deaktivieren, gibt es verschiedene Möglichkeiten:



Ein-/Ausschalten (mit den Tasten ◀/▶ oder **OK**),

Standard

mehrere Optionen verfügbar (Signalisiert durch die weißen Punkte unterhalb der Optionen, können mit den Tasten ◀/▶ geändert werden),



ein weiteres Untermenü steht zur Verfügung. Drücken Sie die Taste **OK** oder die **Pfeiltaste ▶**, um das Untermenü aufzurufen.

- > Zur Auswahl eines **Hauptmenüs**, drücken Sie die Taste **MENU** (Sie befinden sich jetzt im **Hauptmenü > Einstellungen**) und einmal die **Pfeiltaste ▲**. Sie befinden sich nun in der Hauptmenüauswahl, zu erkennen an einem farbigen Balken unterhalb des aktiven Hauptmenüs. Sie können nun mit den Tasten ◀/▶ eines der Hauptmenüs Apps, Einstellungen, Media oder Signalquellen wählen. Drücken Sie die **Pfeiltaste ▼**, um wieder in die Untermenüauswahl zu gelangen.



In dieser Anleitung werden zu drückende Tasten oder Menüs in **fett** dargestellt. Einblendungen oder Funktionen/Option erscheinen in **[eckigen Klammern]**.

4.6 Infobox

Nach jedem Umschalten auf einen anderen Sender, erscheint eine Infobox im oberen Bereich des Bildes. In dieser Infobox werden einige Infos zu der aktuell laufenden Sendung eingeblendet. Die Einblenddauer kann im Menü angepasst werden.

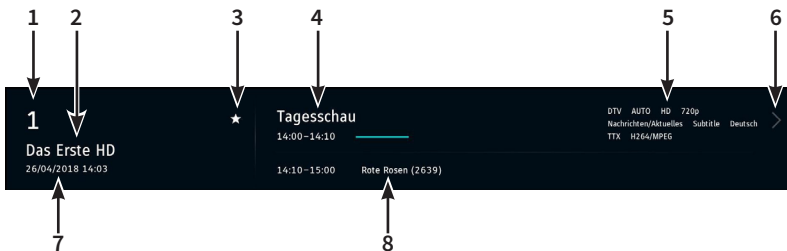

- 1 Kanallistennummer
- 2 Sendername
- 3 Favorit und /oder Verschlüsselung
- 4 Sendungstitel mit Start und Stopp-Zeit sowie Fortschrittsbalken
- 5 Zusätzliche Informationen (je nach Sendung z. B. Untertitel, Bildformat, Auflösung, Genre)
- 6 Zusätzliche Informationen zur Sendung (zum anzeigen die Pfeiltaste ► drücken)
- 7 Aktuelles Datum und Uhrzeit
- 8 Nächstes Sendung mit Start und Stopp-Zeit



Die Infobox kann auch durch drücken der Taste **DISPLAY** aufgerufen werden.

4.7 Verschlüsselte Programme

Möchten Sie verschlüsselte Programme wiedergeben, müssen Sie zuerst ein geeignetes CI/CI+ Modul mit passender Smartcard in den CI+ -Modul Steckplatz auf der Rückseite des TV-Gerätes einstecken. Verschlüsselte Sender erkennen Sie an dem Schlüssel-Symbol  in der Kanalliste oder in der Infobox. Ist eine Sendung mit einem PIN gesperrt, können Sie die PIN über die Zifferntasten der Fernbedienung eingeben.

4.8 Bild und Tonumschaltung

Um schnell den aktuellen Bild und Tonmodus zu ändern, benutzen Sie die Tasten **P.MODE**, zum ändern des Bildmodus oder **S.MODE**, zum ändern des Tonmodus. Der gewählte Modus wird am Bildschirm dargestellt. Die zur Verfügung stehenden Bildmodi sind: Standard, Persönlich, Dynamisch, Film und Economy. Die zur Verfügung stehenden Tonmodi sind: Standard, Persönlich, Musik, Sport und Film.

4.9 Tonspur und Untertitel

Drücken Sie die Taste **Audio** auf der Fernbedienung, um die zur Verfügung stehenden Tonspuren zu öffnen. Wählen Sie die bevorzugte Tonspur und drücken Sie die Taste **OK**. Je nach Sender oder Sendung können unterschiedliche Tonspuren verfügbar sein.

Auf die gleiche Weise verfahren Sie bei der Auswahl der Untertitel. Auch hier ist es abhängig vom Sender bzw. der Sendung, welche Untertitel zur Verfügung stehen. Drücken Sie die Taste **SUBTITLE** um die Auswahl der Untertitel aufzurufen.

4.10 Bildformat ändern

Durch mehrmaliges drücken der Taste **ASPECT** der Fernbedienung können Sie das Bildformat ändern. Dies ist insbesondere dann von Vorteil, wenn eine Sendung im 4:3 Bildformat ausgestrahlt wird, die ansonsten mit schwarzen Balken rechts und links dargestellt werden würde.

4.11 Sleptimer

Durch mehrmaliges drücken der Taste **SLEEP** könne Sie einen Sleptimer aktivieren. Nach Erreichen der eingestellten Zeit schaltet sich das Gerät automatisch ab. Sie haben die Wahl zwischen Aus, 10Min, 20Min, 30Min, 60Min, 90Min und 120Min.

4.12 Videotext

Mit der Taste **TEXT** können Sie den Videotext des Senders aufrufen. Die Seiten können durch Eingabe der Nummer mit den Zifferntasten angewählt werden. Durch die Top-Text-Funktion können Sie auch direkt mit den Farb-Tasten der Fernbedienung auf die jeweilige Seite springen, die im Farb-Feld am Bildschirm dargestellt wird. Durch drücken der Taste **EXIT** verlassen Sie den Videotext wieder.

5 Ersteinrichtungs-Assistent

Nachdem Sie den Digitalfernseher zum ersten mal in Betrieb genommen haben, startet der Ersteinrichtungs-Assistent. Hier können Sie erste, grundlegende Einstellungen vornehmen, die Sie auch zu einem späteren Zeitpunkt ändern können.

Nach jeder Auswahl und Bestätigung mit der Taste **OK**, gelangen Sie automatisch einen Schritt weiter. Möchten Sie einen Schritt zurück, drücken Sie die Taste **MENU**.

- > Drücken Sie die Taste **OK**, um die Ersteinrichtung zu starten.

Sprache auswählen

- > Verwenden Sie die Tasten ◀/▶ und ▼/▲, um eine Sprache für die Anzeige von Menüs und Mitteilungen auszuwählen. Drücken Sie zum Übernehmen der Sprache die Taste **OK**.

Standort auswählen

- > Verwenden Sie die Tasten ◀/▶ und ▼/▲, um einen Standort Ihres TV-Gerätes auszuwählen. Drücken Sie zum Übernehmen des Standortes die Taste **OK**.

Verbindung mit dem Internet

- > Hier können Sie grundsätzlich festlegen, ob Ihr Gerät mit dem Internet verbunden werden soll, oder nicht. Verwenden Sie die Tasten ◀/▶ und wählen Sie **[Ja]** oder **[Nein]**. Drücken Sie anschließend die Taste **OK**.



Haben Sie **[Ja]** gewählt, müssen Sie anschließend den Datenschutzbestimmungen zustimmen. Wählen Sie hierzu **[Akzeptieren]** und drücken Sie anschließend die Taste **OK**.



Verwenden Sie die Tasten ▼/▲, um durch den Text zu navigieren.

Verbindung mit dem Internet einrichten

Haben Sie im vorhergehenden Punkt die Verbindung mit dem Internet zugelassen und den Datenschutzbestimmungen zugestimmt, können Sie nun die Internetverbindung einrichten. Ist Ihr Gerät bereits mit einem LAN-Kabel mit dem Internet über einen Router verbunden, können Sie diesen Punkt überspringen.

- > Wählen Sie **[WLAN wählen]** um eine Drahtlose-Verbindung zu einem WLAN-Router herzustellen.
- > In der darauf folgenden Liste können Sie Ihr bevorzugtes WLAN-Netz auswählen. Ist das WLAN-Netz mit einem Passwort gesichert, werden Sie aufgefordert das Passwort über die eingeblendete Tastatur einzugeben. Wählen Sie anschließend **[OK]**. War die Eingabe korrekt, können Sie mit dem nächsten Punkt fortfahren.

Signalquelle wählen

- > Wählen Sie mit Tasten ◀/▶ und ▼/▲ Ihre bevorzugte Signalquelle.

DTV-	Digitales Antennenfernsehen DVB-T2 oder Digitales Kabelfernsehen DVB-C
DVB-S-	Digitales Satellitenfernsehen DVB-S
AV-	Analoger Audio-Video Eingang externer Geräte
HDMI-	Digitaler Eingang externer Geräte.



Haben Sie **[DTV]** als Signalquelle gewählt, müssen Sie nach abgeschlossener Ersteinrichtung eine Sendersuche durchführen. Näheres hierzu im Kapitel „9 Sendersuche“ auf Seite 20.

Haben Sie **[DVB-S]** gewählt, startet das Gerät mit einer Vorprogrammierten Senderliste.

Programminformation laden

Wurde die Verbindung mit dem Internet zugelassen und eingerichtet, werden im letzten Schritt die Programminformationen geladen. Dies kann einen Moment dauern.

Einrichtung beendet

- > Drücken Sie die Taste **OK**, um die Ersteinrichtung zu beenden.

6 Programmzeitschrift

In der Programmzeitschrift werden für den aktuell gewählten Sender und die nachfolgenden Sender in der Kanalliste die aktuellen und nächsten Sendung Übersichtlich in einer Zeitleistenansicht dargestellt. Die vertikale grüne Linie repräsentiert hierbei den aktuellen Zeitpunkt. Mit den Pfeiltasten ◀/▶ und ▼/▲ können Sie eine Sendung auswählen. Durch drücken der Taste **OK** können Sie nun erweiterte Infos zu der Sendung anzeigen lassen oder die Sendung für einen Aufnahmetimer programmieren.

Die Daten für den EPG werden über Nacht aktualisiert, wenn Sie eine Internetverbindung eingerichtet haben. Zum konfigurieren der EPG-Funktion drücken Sie die Taste **MENU** und wählen Sie **Einstellungen > EPG**.

7 DVR-Funktion

Aufgrund der DVR-Funktion (DVR=Digital Video Rekorder) benötigen Sie zur Aufzeichnung einer Sendung kein externes Aufzeichnungsgerät (z. B. Video- oder DVD-Rekorder), da Sie durch diese Funktion auf ein USB-Speicher aufzeichnen können.



Es können DVR-Aufnahmen von Programmen der Quellen DVB-S, DVB-C und DVB-T2 durchgeführt werden.



Bitte beachten Sie, dass es bei der Aufnahme sowie der späteren Wiedergabe der DVR-Aufnahmen von Verschlüsselten Sendern z. B. der HD+-Plattform zu senderseitigen Einschränkungen kommen kann, sodass nicht alle Aufnahme-/Wiedergabefunktionen des Gerätes genutzt werden können. Auf diese Einschränkungen hat Nordmende keinen Einfluss und sie können nicht durch das Gerät umgangen werden.

7.1 DVR-Aufnahme

Zur DVR-Aufzeichnung stehen Ihnen folgende Aufnahmemodi zur Verfügung:

1. Sofort-Aufnahme

Wählen Sie diesen Aufnahme-Typ, um die gerade laufende Sendung mit einem Tastendruck sofort aufzunehmen.

2. Timergesteuerte Aufnahme

Durch diese Funktion wird Ihr Fernseher für die ausgewählte Sendung ein- und ausgeschaltet, um diese, z. B. in Ihrer Abwesenheit, aufzuzeichnen. Dazu können Sie den Timer entweder manuell oder automatisch mit Hilfe des EPG programmieren.

3. Timeshift-Aufnahme

Mit der Timeshift-Aufnahme ist zeitversetztes Fernsehen möglich. So können Sie, während die Aufnahme noch läuft, diese bereits zeitversetzt wiedergeben.

7.1.1 Sofort-Aufnahme

- > Schalten Sie das Programm/die Quelle ein, auf dem/der Sie eine Aufzeichnung durchführen möchten.
- > Drücken Sie die Taste **Aufnahme** (32) auf der Fernbedienung, um die laufende Sendung aufzuzeichnen.
- > Um die Wiedergabe der laufenden Sendung an einer bestimmten Stelle anzuhalten, drücken Sie die Taste **Pause** (33).
- > Um mit der Wiedergabe der Sendung von dieser Stelle an fortzufahren, drücken Sie die Taste **Wiedergabe** (30).
- > Zum Beenden und speichern der Aufnahme, drücken Sie die Taste **STOPP** (31). Bestätigen Sie die Abfrage mit der Taste **OK**.

7.1.2 Timeshift-Aufnahme

- > Müssen Sie das Betrachten einer Sendung z. B. wegen eines Telefongesprächs o. ä. unterbrechen, dann können Sie durch Drücken der Taste **Wiedergabe** (30) die Wiedergabe dieser Sendung anhalten und gleichzeitig die Aufnahme der laufenden Sendung starten.
- > Um mit der Wiedergabe der Sendung von dieser Stelle an fortzusetzen, drücken Sie die Taste **Wiedergabe** (30) erneut.
-  Sie sehen die Sendung nun mit einem zeitlichen Versatz zur Liveausstrahlung (Timeshift; siehe Punkt Timeshift-Funktion der Bedienungsanleitung), während die laufende Sendung im Hintergrund weiterhin aufgezeichnet wird.
- > Zum Beenden des Timeshift, drücken Sie die Taste **STOPP** (31) und bestätigen Sie die Abfrage durch drücken der Taste **OK**.
-  Timeshift-Aufnahmen werden nicht dauerhaft auf dem USB-Speichermedium gespeichert, sondern nur solange der Timeshift aktiv ist.
-  Die Größe der angelegten Timeshift-Datei auf dem USB-Speichermedium kann angepasst werden. Ist die Grenze erreicht, wird der Anfang des Timeshift gelöscht.

7.2 Timer-Aufnahmen

Durch diese Funktion wird Ihr Fernseher für die ausgewählte Sendung ein- und ausgeschaltet, um diese, z. B. in Ihrer Abwesenheit, aufzuzeichnen. Dazu können Sie den Timer entweder manuell oder automatisch mit Hilfe des EPG programmieren.

- > Öffnen Sie den EPG durch drücken der Taste **EPG**.
- > Wählen Sie eine Sendung, die Sie aufzeichnen möchten und drücken Sie die Taste **OK**. Wählen Sie **[Aufnahme]** und drücken Sie die Taste **OK**. Anschließend können Sie die Daten der Sendung überprüfen und eventuell anpassen. Wählen Sie anschließend **[Speichern]**, um den Timer abzuspeichern.

8 Medien wiedergeben

Über die Medienwiedergabe können Sie Video, Bilder und Musik-Dateien, die sich auf einem externen USB-Speicher befinden, zugreifen und wiedergeben. Außerdem erhalten Sie hier Zugriff auf Ihre DVR-Aufnahmen. Um den Mediennavigator aufzurufen, gehen Sie folgendermaßen vor:

- > Drücken Sie die Taste **MENU** und wählen sie das Hauptmenü **[Media]**.
- > Wählen Sie **[USB]** als Wiedergabemedium.

Hier werden Ihnen nun alle Mediendateien und Ordner des USB-Mediums angezeigt.

- > Wählen Sie die entsprechende Datei und drücken Sie zur Wiedergabe die Taste **OK**.

 Mit den Wiedergabetasten auf der Fernbedienung (Wiedergabe, Pause, Vorlauf, Rücklauf, Stopp) können Sie die Wiedergabe von Filmen/DVR-Aufnahmen oder Musiktiteln steuern.

9 Sendersuche

Um eine Sendersuche durchführen zu können, müssen sie zunächst die entsprechende Empfangsquelle über die Quellenwahl wählen.

- > Drücken Sie die Taste **SOURCE** und wählen Sie eine Empfangsquelle:
 - DTV** - Digitale Kabel (DVB-C) und Digitale Antennen Programme (DVB-T/T2)
 - DVB-S** Digitale Satelliten-Programme (DVB-S/S2).
- > Drücken Sie die Taste OK zum Übernehmen.

Nachdem die Empfangsquelle gewählt wurde, können Sie die Sendersuche öffnen:

- > Drücken Sie die Taste **MENU** und wählen Sie im Hauptmenü **Einstellungen** das Untermenü **[Kanal]**.

DTV

- > Wählen Sie unter **DVB-Antenne > [DVB-T]**, um DVB-T/T2 Sender zu suchen oder **[Kabel]**, um DVB-C Sender zu suchen.
- > Wählen Sie **[Automatische suche]**, um den Suchlauf zu starten. Die Frequenzen/Kanäle und gefunden TV und Radio-Sender werden auf dem Bildschirm angezeigt.
- > Nachdem die Suche abgeschlossen ist, wird die Sendersuche automatisch ausgeblendet und der erste Sender in der Kanalliste wiedergegeben.

DVB-S

- > Wählen Sie unter **Satelliteneinstellungen > Antenneneinstellungen**, ob Ihre Satanlage über ein LNB verfügt, oder ob es sich um eine Multifeed-Anlage mit mehreren Satpositionen handelt.
- > Wählen Sie den entsprechenden Satelliten aus, über den eine Sendersuche stattfinden soll.
- > Unter **Kanaltyp** können Sie festlegen, ob nur freie Sender **[Frei]**, nur Verschlüsselte **[Verschlüsselt]** oder beide Sendertypen **[Frei+Verschlüsselt]** gesucht werden sollen.
- > Unter **Diensttyp** kann festgelegt werden, ob nur TV-Sender **[DTV]**, nur Radiosender **[Radio]** oder beide **[Alle]** gesucht werden sollen.
- > Unter Suchmodus können Sie einstellen, wie die Suche erfolgen soll. Der **[Blinder Scan]** sucht dabei alle zur Verfügung stehenden Frequenzen des Satelliten ab, die Suche kann dadurch aber länger dauern. Die **[Netzwerksuche]** geht schneller, findet aber eventuell nicht alle Sender. Es wird empfohlen, die Standard-Suche zu verwenden.
- > Wählen Sie anschließend **[Automatische Suche]**, um den Suchlauf zu starten. Die Frequenzen/Kanäle und gefunden TV und Radio-Sender werden auf dem Bildschirm angezeigt.
- > Nachdem die Suche abgeschlossen ist, wird die Sendersuche automatisch ausgeblendet und der erste Sender in der Kanalliste wiedergegeben.

10 Fehlersuchhilfe

Problem	Abhilfe
Kein Bild, kein Ton	<ul style="list-style-type: none"> • Überprüfen Sie, ob die Stromversorgung zum Fernseher gegeben ist. • Überprüfen Sie die Verbindung des Netzkabels und/oder anderer Kabel.
Bild normal, kein Ton	<ul style="list-style-type: none"> • Überprüfen Sie die Lautstärkeeinstellung. • Überprüfen Sie die Verbindung des externen Gerätes. <p>Mute Aktiv?</p>
Schlechte oder keine Farbe, Ton vorhanden	<ul style="list-style-type: none"> • Überprüfen Sie die Einstellungen für „Helligkeit“ und „Kontrast“ im BILD-Menü.
Doppelbilder/-Konturen, Ton vorhanden	<ul style="list-style-type: none"> • Überprüfen Sie die Verbindung und die Ausrichtung der Antenne. • TV-Sender feineinstellen. • Überprüfen Sie die Verbindung des externen Geräts. • Die Rundfunkanstalt hat möglicherweise Übertragungsprobleme. <p>Versuchen Sie, einen anderen Sender einzuschalten.</p>
Schnee im Bild, schlechter Ton	<ul style="list-style-type: none"> • Überprüfen Sie die Verbindung und die Ausrichtung der Antenne. • Die Rundfunkanstalt hat möglicherweise Übertragungsprobleme. <p>Versuchen Sie, einen anderen Sender einzuschalten.</p>
Periodische Störungen	<ul style="list-style-type: none"> • Entfernen Sie elektrische Geräte aus der Umgebung des Fernsehers.
Schlechter Stereoton	<ul style="list-style-type: none"> • Die Rundfunkanstalt hat möglicherweise Übertragungsprobleme. <p>Versuchen Sie, Mono einzuschalten.</p>
Die Fernbedienung funktioniert nicht.	<ul style="list-style-type: none"> • Überprüfen Sie, ob die Batterien richtig eingelegt sind. • Möglicherweise sind die Batterien leer. Ersetzen Sie die Batterien durch neue. • Entfernen Sie alle Hindernisse zwischen der Fernbedienung und dem Infrarotempfänger des Fernsehers. • Vergewissern Sie sich, dass der Infrarotempfänger des Fernsehers keinen starken Lichtquellen ausgesetzt ist.
„Kein Signal“ erscheint auf dem Bildschirm.	<ul style="list-style-type: none"> • Der Fernseher empfängt kein Signal über die Eingänge. • Überprüfen Sie, ob die Empfangskabel richtig angeschlossen sind. • Überprüfen Sie, ob die externen Geräte eingeschaltet sind.

Die Anzeige „Kein Signal“ oder „Unsupported Signal“ erscheint (nur im RGB-Modus)	<ul style="list-style-type: none"> Überprüfen Sie, ob die Displayauflösung oder Displayfrequenz Ihres PCs vom Fernseher unterstützt werden. Siehe Übersicht mit empfohlenen RGB-Eingangssignalen.
Bild nicht mittig ausgerichtet (nur im PC-Modus)	<ul style="list-style-type: none"> Wählen Sie „Automatisch einstellen“, um das Bild auszurichten.

11 Technische Daten

Model	UHD 43A	UHD 49A	UHD 55A
Diagonale	43"	49"	55"
Auflösung	3840*2160	3840*2160	3840*2160
Lautsprechersystem	2 x 8W	2 x 8W	2 x 8W
Stromversorgung	100-240V~, 50/60Hz	100-240V~, 50/60Hz	100-240V~, 50/60Hz
Stromverbrauch	100W (Betrieb) 0,4W (Standby)	130W (Betrieb) 0,4W (Standby)	135W (Betrieb) 0,4W (Standby)
WLAN	IEEE 802.11b/g/n 2,4Ghz, max. 19dBm	IEEE 802.11b/g/n 2,4Ghz, max. 19dBm	IEEE 802.11b/g/n 2,4Ghz, max. 19dBm
Umgebungs- Bedingungen	Temperatur: 0°C ~ 40°C Luftfeuchtigkeit: 20% ~80% nicht- Kondensierend	Temperatur: 0°C ~ 40°C Luftfeuchtigkeit: 20% ~80% nicht- Kondensierend	Temperatur: 0°C ~ 40°C Luftfeuchtigkeit: 20% ~80% nicht- Kondensierend
Lagerung	Temperatur: -20°C ~ +60°C Luftfeuchtigkeit: 10% ~90% nicht- Kondensierend	Temperatur: -20°C ~ +60°C Luftfeuchtigkeit: 10% ~90% nicht- Kondensierend	Temperatur: -20°C ~ +60°C Luftfeuchtigkeit: 10% ~90% nicht- Kondensierend
Unterstützte Auflösungen	HDMI: 480i, 576i, 480p, 576p, 720p, 1080i, 1080p, 2160p	HDMI: 480i, 576i, 480p, 576p, 720p, 1080i, 1080p, 2160p	HDMI: 480i, 576i, 480p, 576p, 720p, 1080i, 1080p, 2160p
Medienformate	Bilder: JPEG, BMP Musik: MP3 Video: MP4, MPG	Bilder: JPEG, BMP Musik: MP3 Video: MP4, MPG	Bilder: JPEG, BMP Musik: MP3 Video: MP4, MPG
USB-Massenspeicher	FAT32, max 500GB 5V, 500mA max.	FAT32, max 500GB 5V, 500mA max.	FAT32, max 500GB 5V, 500mA max.

Wegavision UHDA

[Deutsch/English]

ENERGIEWERTE

Name des Lieferanten/Supplier's Name	TechniSat Digital GmbH	
Modellbezeichnung/Model Name	78-2543-00 schwarz/black	78-2555-00 schwarz/black
Energieeffizienzklasse/Energy Efficiency Class	A	A
Bildschirmgröße/Screen Size	109 cm/43"	139 cm/55"
Leistungsaufnahme im Ein-Zustand/On mode power Consumption	72 (W)	98 (W)
jährl. Energieverbrauch/Annual Energy Consumption**	105 (kWh/annum)	143 (kWh/annum)
Leistungsaufnahme im Standbybetriebe/Standby-mode Power Consumption	0,4 (W)	0,4 (W)
Leistungsaufnahme im ausgeschalteten Zustand/Off-mode Power Consumption	-	-
Bildschirmauflösung/Screen Resolution	3840x2160 (Pixel)	3840x2160 (Pixel)

* Energieverbrauch XYZ kWh/Jahr, auf der Grundlage eines täglich vierstündigen Betriebs des Fernsehgeräts an 365 Tagen. Der tatsächliche Energieverbrauch hängt von der Art der Nutzung des Fernsehgerätes ab.

** Energy consumption XYZ kWh per year, based on the power consumption of the television operating 4 hours per day for 365 days. The actual energy consumption will depend on how the television is used.

NORDMENDE

1 Illustrations

UHD 43A and UHD 49A

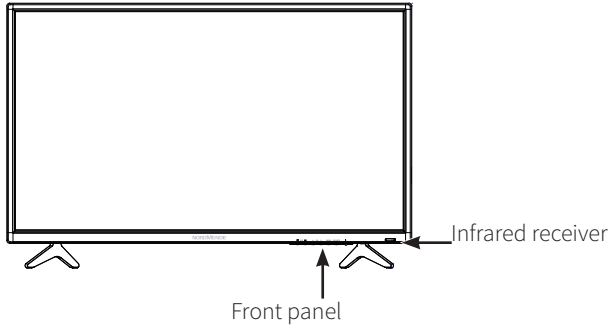

UHD 55A

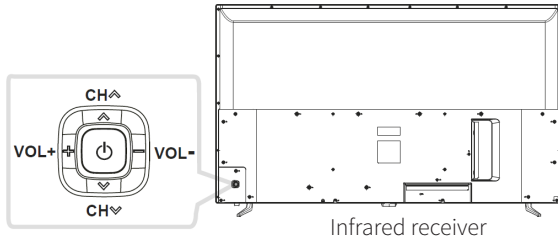







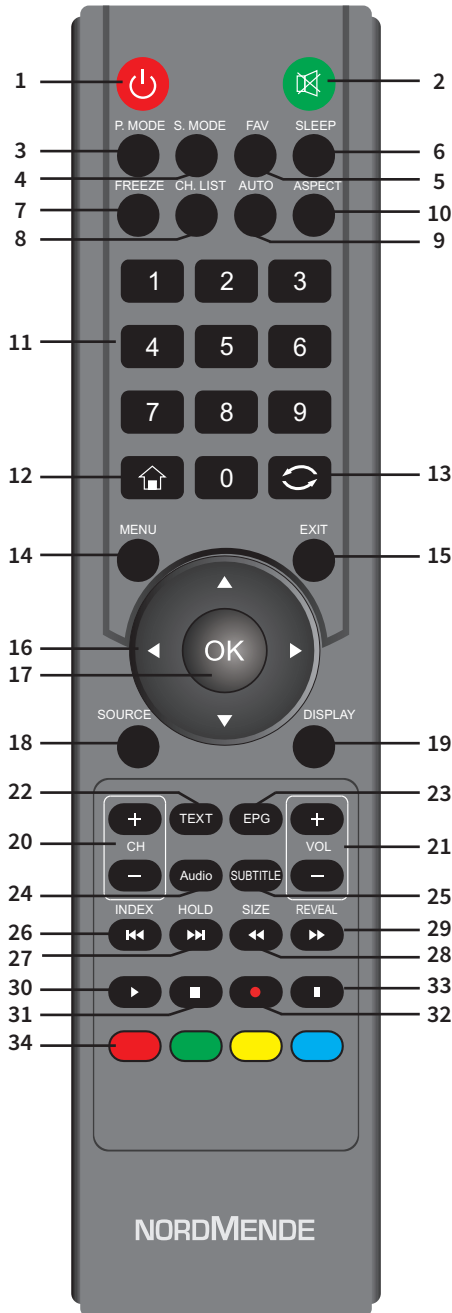



Button		Explanation
1	⏻/ON/OFF	Turn on the TV set/enable standby.
2	SOURCE*	Select an input source.
3	MENU*	TURN ON/OFF the OSD menu.
4	+ CH -	Channel up/down in TV mode, or select an option in the OSD menu.
5	+ VOL -	Increase/decrease volume or set an option marked in the OSD menu.

*Not available for UHD 55A

1.1 Remote control



1. ON/OFF	Turn on or off (standby)
2. MUTE	Turn on sound or mute.
3. P.MODE	Select picture mode.
4. S.MODE	Change audio mode.
5. FAV	Open the favourites list.
6. SLEEP	Enable the sleep timer to turn off the TV set after a certain period of time.
7. FREEZE	Freeze video display. Press again to release the display.
8. CH.LIST	Display the channel list.
9. AUTO	Automatic setting in VGA mode.
10. ASPECT	Turn on different display modes.
11. 0-9	Numeric buttons
12. Apps	Call up the apps
13. 	Return to the last viewed channel.
14. MENU	Open the on-screen menu (OSD).
15. EXIT	Leave the on-screen menu.
16. 	Use the arrow buttons to select menu options or settings.
17. OK	Confirmation button; select OSD menu options.
18. SOURCE	Display and select available video sources.
19. DISPLAY	Open the information window.
20. CH (+/-)	Use these two buttons to switch between TV channels.
21. VOL (+/-)	Increase or decrease the volume of the TV set.
22. TEXT	Enable teletext mode.
23. EPG	Open the electronic programme guide.
24. AUDIO	Press audio for PAL-BG/Stereo or PAL-BG Mono (ATV) & audio languages.
25. SUBTITLE	Open the subtitle menu to select subtitles.
26. INDEX 	Open the list and information about the teletext pages. Play previous chapter, title or track.
27. HOLD 	Freeze the current teletext page on the screen. Play next chapter, title or track.
28. SIZE 	Change picture size in teletext mode. Search backward.
29. REVEAL 	Show or hide the hidden content in teletext mode. Search forward.
30. TIMESHIFT 	Start the timeshift function. Start playback.
31. STOP 	Stop playback of the current programme.
32. 	Start recording.
33. 	Pause playback.
34. COLOUR BUTTONS	Depending on the request in the OSD menu.

2 Safety instructions

- > Read these operating instructions carefully.
- > Keep these operating instructions in a safe place.
- > Observe all warnings.
- > Follow all instructions.
- > Do not use the TV set near water.
- > Clean only with a dry cloth.
- > Do not obstruct the ventilation openings. Install according to the manufacturer's instructions.
- > Do not install near any heat sources such as radiators, heat registers, stoves, or other devices (including amplifiers) that produce heat.
- > Lay the power cord in such a way that no one can step on it and that it cannot be bent, especially at the plugs, multiple sockets and at the point where the power cord emerges from the device.
- > Only use accessories specified by the manufacturer.
- > Only use with the carts, stands, tripods, brackets or tables included or recommended by the manufacturer. When using a cart, caution should be exercised when moving the cart/ TV set as both parts could tip over.
- > Disconnect the TV set from the mains during thunderstorms or extended periods of disuse.
- > Maintenance work may only be carried out by qualified maintenance personnel. Maintenance is required if the device is damaged, i.e. if the power cord or plug is damaged, liquid or objects have penetrated the device, the device has been exposed to rain or moisture, or if the device does not work properly or has been dropped.
- > **WARNING:** The TV set must be protected from rain and moisture to avoid the risk of fire or electric shock.
- > The device is not splash- or drip-proof. Do not place any objects filled with liquids such as vases on the device.
- > The power plug or the device plug must always be freely accessible.
- > **Outdoor use:** This TV set is not suitable for outdoor use. Protect the TV set from rain to prevent the risk of fire or electric shock. Protect the TV set from exposure to direct sunlight since it could otherwise become hot or damaged.

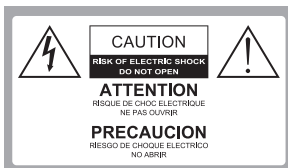

Safety:

DO NOT REMOVE THE BACK COVER (OR BACK) TO AVOID THE RISK OF ELECTRIC SHOCK. THERE ARE NO USER SERVICEABLE PARTS INSIDE. MAINTENANCE MAY ONLY BE CARRIED OUT BY QUALIFIED PROFESSIONALS.



Dangerous voltage: This lightning flash with arrowhead symbol within an equilateral triangle is intended to alert the user to the presence of dangerous voltage within the product's enclosure that may be of sufficient magnitude to constitute a risk of electric shock.



Instructions:
The exclamation point within an equilateral triangle is intended to alert the user to the presence of important operating and maintenance instructions in the literature accompanying the product.

WARNING!

- > Do not install the TV set in an unstable position. The TV set could fall, causing serious or even fatal accidents. Many injuries, especially in children, can be avoided by implementing the following precautions.
- > Only use cabinets or sockets recommended by the TV set manufacturer.
- > Only use furniture that can withstand the weight of the TV set.
- > Make sure that no edges of the TV set protrude over the load-bearing piece of furniture.
- > Do not place the TV set on elevated pieces of furniture (such as wall cabinets or bookshelves) without securing both the piece of furniture and the TV set with an appropriate bracket.
- > Do not place the TV set on fabrics or other materials between the device and the load-bearing surface.
- > Explain to children the risks of climbing on pieces of furniture to reach the TV set or its buttons.
- > The above information will apply equally to your old TV set that is withheld or transported.

2.1 Regulatory information

TechniSat hereby declares that the radio equipment type Nordmende Wegavision UHD 43A/49A/55A complies with EU directive 2014/53/EU.

The full text of the EU declaration of conformity is available at the following Internet address:

Wegavision UHD 43A <http://konf.tsat.de/?ID=22069>

Wegavision UHD 49A <http://konf.tsat.de/?ID=22077>

Wegavision UHD 55A <http://konf.tsat.de/?ID=22078>

This product is quality tested and provided with the legal warranty period of 24 months from the date of purchase. Please keep the voucher as a proof of purchase.
For warranty claims, please contact the product dealer.

Your device bears the CE mark and complies with all required EU standards.
Changes and misprints reserved. As of 5/18

Copy and duplication only with prior permission of the publisher.
TechniSat and Wegavision are registered trademarks of

TechniSat Digital GmbH
TechniPark
Julius-Saxler-Straße 3
D-54550 Daun/Eifel
www.technisat.de

NORDMENDE is a trademark of Technicolor or its affiliates, used under licence from TechniSat Digital GmbH.

Further information about your and other devices can be found on the Nordmende homepage
www.nordmende-ce.de

For any questions, problems, and information about this device, our technical hotline is available:
Mon - Fri 8:00 am - 8:00 pm at:
06592/712 1500.

For any required return of the device, please use only the following address:

TechniSat Digital GmbH
Service Centre
Nordstr. 4a
39418 Staßfurt



HDMI, the HDMI logo and High Definition Multimedia Interface are trademarks or registered trademarks of HDMI Licensing LLC.

Manufactured under licence from Dolby Laboratories. Dolby, Dolby Audio and the double-D symbol are trademarks of Dolby Laboratories.



Covered by one or more claims of the patents listed at patentlist.hevcadvance.com.

2.2 Intended use

This TV set is intended solely for the reception and reproduction of video and audio signals via the specified sources. It must not be operated in high humidity areas (for example, in a bath or sauna).

3 Putting the device into operation

3.1 Scope of supply

- 1x digital TV set
- 1x remote control
- 2x batteries
- 2x stands, including mounting hardware (stand screws)
- 1x quick reference guide

3.2 Fixing the stands

1. Place the TV set with its front side on a soft cloth or padding. Position the bottom as follows.
2. Insert the screws (stand screws supplied in the bag) into the screw holes and tighten them with a screwdriver.
3. Put the TV set upright again.

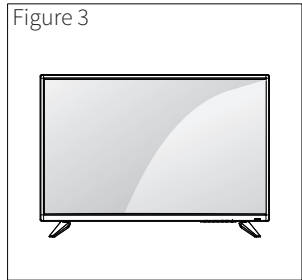
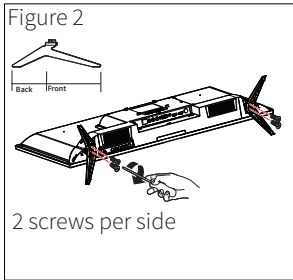
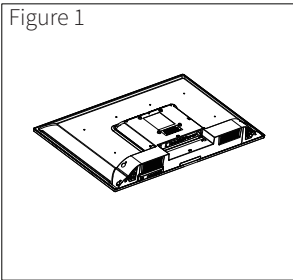

3.3 Wall mounting

Carefully secure an optional wall bracket to the back of the device and install the wall bracket perpendicular to the floor on a sturdy wall. If you would like to attach the TV set to other structures, please contact a qualified professional. We recommend that the wall mounting be carried out by a professional installer.

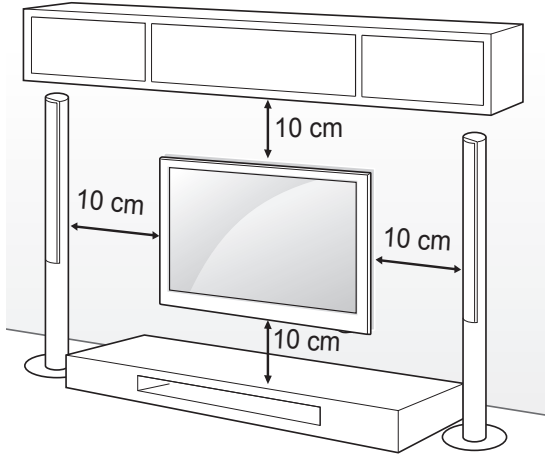

Only use screws and wall brackets that comply with the VESA standards. The standard dimensions of the wall brackets can be found in the following table.

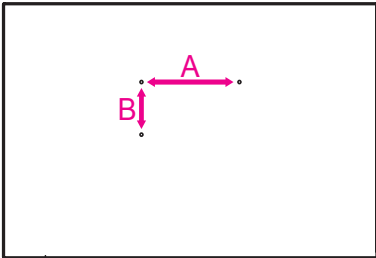

Model	43"	49" / 55"
VESA (A x B)	200 x 200	400 x 200
VESA screws (wall mount screw)	M6x10	M6x8 / M6x12
Number of screws	4	4

3.4 Reception and external devices



You can use different external devices to connect to the TV set and switch on the corresponding input mode to select the external device. More details about the connection can be found in the operating instructions for your external device.



Possible external devices*: HD receivers, DVD players, audio systems, USB storage devices, and other external devices.

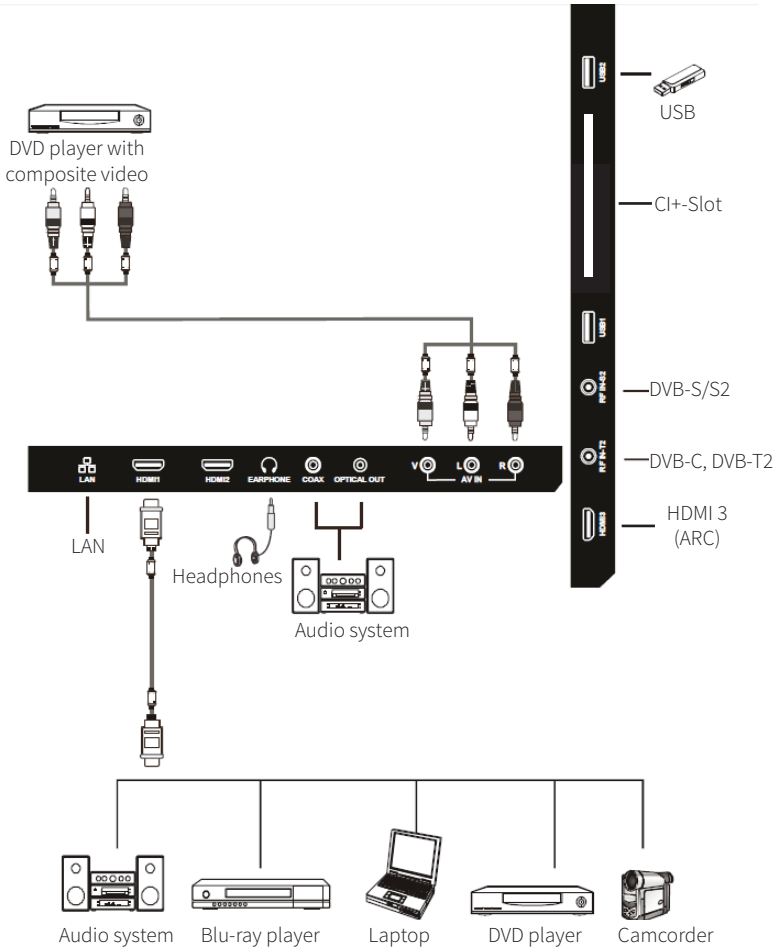

* The connection with external devices may vary depending on the model.

- > Connect external devices to the TV set regardless of the order of the TV connections.
- > More details about the functionality of the external device can be found in the corresponding operating instructions.



Turn off the power before connecting the external device to the TV set.

- > The TV set can play back various multimedia sources depending on the external device connected (DVD player, etc.) and the input source enabled.

3.4.1 Connecting aerial/satellite signal

- > Connect the digital cable connection (DVB-C) or digital terrestrial television (DVB-T2) reception cable to the **AERIAL/CABLE** socket on the digital TV set.
- > Connect the digital satellite system (DVB-S/S2) reception cable to the **SAT 1** socket on the digital TV set.

3.5 Inserting batteries

1. To remove the battery compartment cover, press the marked area on the cover and then pull down on the cover and lift it up.
2. Insert the batteries according to the markings (+) and (-) in the battery compartment.
3. Replace the battery cover in reverse order.

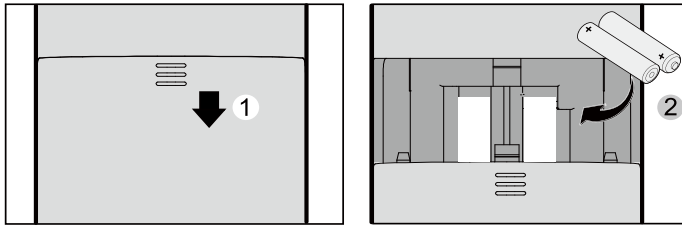

CAUTION

- > Only use the specified AAA batteries.
- > Do not mix old and new batteries. Otherwise, the batteries may break or leak, which in turn may cause fire or injury.
- > Insert the batteries according to the markings (+) and (-). Improper installation may cause the batteries to leak, which in turn may cause fire or injury.
- > Dispose of the batteries according to the local laws and regulations.
- > Keep the batteries away from children or pets.
- > Remove the batteries if you will not be using the remote control for a long time.

3.5.1 Using the remote control

Point the remote control sensor directly at the bottom right corner of the TV set.

The operating range of the remote control is approx. 10 metres with an angle of approx. 30 degrees.

Remove any obstacles between the remote control and the sensor.

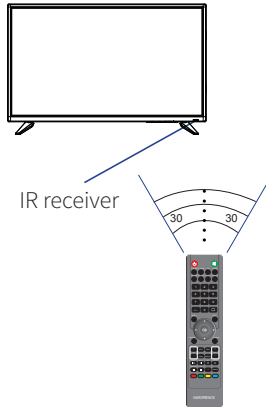

Remove the batteries if you will not be using the remote control for a long time.



Replace both batteries with new ones if the remote control does not work properly or the operating range is reduced.

4 Basic functions

4.1 Turning the TV set on and off

- > Press the **ON/OFF** button on the remote control.

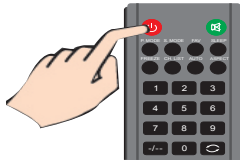

You can also use the on/off button on the bottom/side control panel.



If no input signal is detected within 15 minutes, the TV set will turn off automatically.

4.2 Adjusting volume

- > Press the **VOL+** button on the remote control or the device to increase the volume. Press the **VOL-** button to decrease the volume. You can use the **MUTE** button to mute the sound until the button is pressed again or the volume is adjusted.

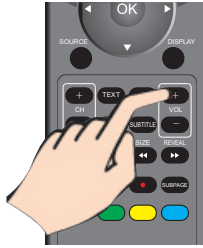

4.3 Selecting a programme

There are several ways to select a programme.

- > Press the **OK** or **CH.LIST** button to call up the channel list. Here you can now use the **▼/▲** buttons to select a programme and play it back with **OK**.



- > Press the **CH+** or **CH-** button on the remote control or the device to switch through the programmes. Use the **↺** button to call up the last viewed programme.

4.4 Selecting sources

- > Press the **SOURCE** button on the remote control to call up the source selection. Here you can now use the **◀/▶** and **OK** buttons to select and switch to a source. You can choose between **DTV** (DVB-C, DVB-T/T2), **DVB-S** (DVB-S/DVB-S2), **HDMI 1-3**, and **AV** (Analogue Audio/Video Input).

4.5 Menu operation

Multiple device functions and settings can be controlled via the menu. The menu is divided into the main menu (Apps, Settings, Media, and Signal Sources), submenus, and respective functions/options.

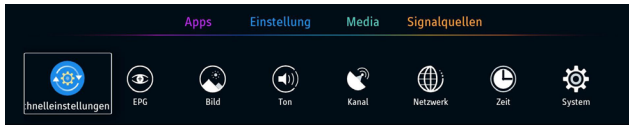

- > To enter the main menu, press the **MENU** button on the remote control. To leave the menu, press the **EXIT** button. While in a submenu, press the **MENU** button to jump one step back.



When the menu is called, you are directly in the main menu **Settings**.

- > Use the ◀/▶ and ▼/▲ buttons to navigate in the menus and functions/options. The marking (white frame) will move accordingly. Press the **OK** button to enter a submenu or function/option.
- > There are several ways to enable/disable a function/option:



Switch on/off (with ◀/▶ buttons or **OK** button),



several options available (signalled by the white dots below the options, can be changed with the ◀/▶ buttons),



another submenu is available. Press the **OK** button or the ► **arrow button** to enter the submenu.

- > To select a **Main Menu**, press the **MENU** button (you are now in the **Main Menu > Settings**) and the ▲ **arrow button** once. You are now in the main menu selection indicated by a coloured bar below the active main menu. You can now use the ◀/▶ buttons to select Apps, Settings, Media or Signal Sources in the main menu. Press the ▼ **arrow button**, to return to the submenu selection.



In these instructions, buttons or menus to be pressed appear in **bold**. Overlays or functions/options appear in **[square brackets]**.

4.6 Info box

Each time you switch to another channel, an info box appears at the top of the screen. This info box displays some information about the currently running programme. The overlay duration can be adjusted in the menu.

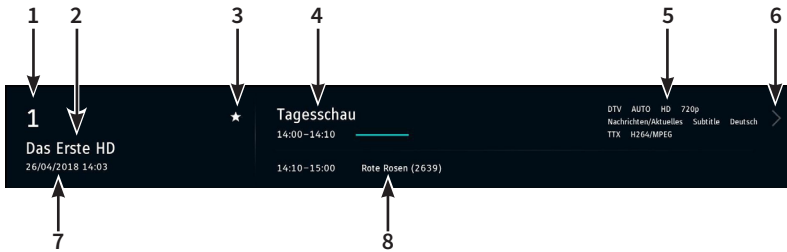

- 1 Channel list number
- 2 Channel name
- 3 Favourite and/or encryption
- 4 Programme title with start and stop time and progress bar
- 5 Additional information (depending on the programme, for example, subtitles, aspect ratio, resolution, genre)
- 6 Additional information about the programme (press the ► arrow button to display)
- 7 Current date and time
- 8 Next programme with start and stop time



The info box can also be accessed by pressing the **DISPLAY** button.

4.7 Encrypted programmes

If you would like to play back encrypted programmes, you must first insert a suitable CI/CI+ module with a suitable smart card in the CI+ module slot on the back of the TV set. You can recognise encrypted channels by the key symbol  in the channel list or in the info box. If a programme is PIN protected, you can enter the PIN using the numeric buttons on the remote control.

4.8 Picture and sound switching

To quickly change the current picture or sound mode, use the **P.MODE** button to change the picture mode or the **S.MODE** button to change the sound mode. The selected mode is displayed on the screen. The following picture modes are available: Standard, Personal, Dynamic, Film, and Economy. The following sound modes are available: Standard, Personal, Music, Sports, and Film.

4.9 Audio track and subtitles

Press the **Audio** button on the remote control to open the available audio tracks. Select the preferred audio track and press the **OK** button. Various audio tracks can be available depending on the channel or programme.

The same procedure is used to select subtitles. Again, it depends on the channel or programme, which subtitles are available. Press the **SUBTITLE** button to call up the subtitle selection.

4.10 Changing the aspect ratio

Repeatedly press the **ASPECT** button on the remote control to change the aspect ratio. It is particularly advantageous if a programme has a 4:3 aspect ratio when it would otherwise be displayed with black bars on the right and left.

4.11 Sleep timer

Repeatedly press the **SLEEP** button on the remote control to enable a sleep timer. After reaching the set time, the device will turn off automatically. You can choose between Off, 10min, 20min, 30min, 60min, 90min, and 120min.

4.12 Teletext

Use the **TEXT** button to call up the channel's teletext. You can enter the number with the numeric buttons to select the pages. With the top text function, you can use the colour buttons on the remote control to jump directly to the respective page that is displayed in the colour field on the screen. To leave the teletext, press the **EXIT** button.

5 Initial setup wizard

After putting the digital TV set into operation for the first time, the initial setup wizard will start. Here you can make initial and basic settings that you can change at a later date.

After each selection and confirmation with the **OK** button, you will automatically go one step further. If you would like to go one step back, press the **MENU** button.

- > Press the **OK** button to start the initial setup.

Selecting a language

- > Use the ◀/▶ and ▼/▲ buttons to select a language for the display of menus and messages. Press the **OK** button to confirm the language.

Selecting location

- > Use the ◀/▶ and ▼/▲ buttons to select a location of your TV set. Press the **OK** button to confirm the location.

Internet connection

- > Here you can specify whether your device should be connected to the Internet or not. Use the ◀/▶ buttons and select **[Yes]** or **[No]**. Then press the **OK** button.



If you have selected **[Yes]**, then you must agree to the privacy policy. To do so, select **[Accept]** and then press the **OK** button.



Use the ▼/▲ buttons to navigate through the text.

Setting up the Internet connection

If you have authorised the Internet connection and have accepted the privacy policy in the previous section, you can now set up the Internet connection.

You can skip this section if your device is already connected to the Internet via a router with a LAN cable.

- > Select **[Select Wi-Fi]** to establish a wireless connection with a Wi-Fi router.
- > You can select your preferred Wi-Fi network in the list below. If the Wi-Fi network is password protected, you will be prompted to enter the password using the on-screen keyboard. Then select **[OK]**. If you have entered the password correctly, you can proceed to the next section.

Selecting a signal source

- > Use the ◀/▶ and ▼/▲ buttons to select your preferred signal source.
 - DTV-** Digital terrestrial television DVB-T2 or digital cable television DVB-C
 - DVB-S-** Digital satellite television DVB-S
 - AV-** Analogue audio/video input of external devices
 - HDMI-** Digital input of external devices.



If you have selected **[DTV]** as the signal source, you must perform a channel search upon completion of the initial setup. Further details can be found in the chapter “9 Channel search” on page 42.

If you have selected **[DVB-S]**, the device will start with a preprogrammed channel list.

Loading programme information

If the Internet connection has been authorised and set up, the programme information will be loaded as the last step. This may take a moment.

Setup completed

- > Press the **OK** button to complete the initial setup.

6 Programme guide

In the programme guide, the current and the next programme are displayed clearly in a timeline view for the currently selected channel and the following channels in the channel list. The vertical green line represents the current time. You can use the ◀/▶ and ▼/▲ arrow buttons to select a programme. You can press the **OK** button to display more information about the programme or assign the programme to a recording timer.

If you have set up an Internet connection, the EPG data will be updated overnight. To configure the EPG function, press the **MENU** button and select **Settings > EPG**.

7 DVR function

Thanks to the DVR (Digital Video Recorder) function, you do not need an external recording device (such as video or DVD recorder) to record a programme since this function allows you to record to a USB storage device.



DVB-S, DVB-C, and DVB-T2 sources can be used to make DVR records of programmes.



Please note that there may be channel-related restrictions when recording and subsequently playing back DVR records from encrypted channels such as HD+ platform so that not all recording/playback functions of the device can be used. Nordmende cannot affect these restrictions and they cannot be bypassed by the device.

7.1 DVR recording

For DVR recording, the following recording modes are available:

1. Instant recording

Select this type of recording to instantly record the currently running programme with the press of a button.

2. Timer-controlled recording

This function allows you to have your TV set turned on and off for the selected programme to be recorded in your absence. In this case, you can programme the timer either manually or automatically using the EPG.

3. Timeshift recording

Timeshift recording enables time-shifted television. It means that you can play back the recording with a time lag while it is still running.

7.1.1 Instant recording

- > Turn on the programme/source that you would like to record.
- > Press the **Record** button (32) on the remote control to record the currently running programme.
- > Press the **Pause** button (33) to stop playback of the currently running programme at a specific point.
- > Press the **Play** button (30) to resume playback of the programme from that point.
- > Press the **STOP** button (31) to stop and save the record. Press the **OK** button to confirm.

7.1.2 Timeshift recording

- > If you have to interrupt viewing a programme due to a telephone call or otherwise, you can press the **Play** button (30) to pause playback of that programme and start recording the currently running programme at the same time.
- > Press the **Play** button (30) again to resume playback of the programme from that point.
-  You will now see the programme with a time offset for the live broadcast (timeshift; see the timeshift function section of the operating instructions) while the currently running programme continues to be recorded in the background.
- > To stop the timeshift, press the **STOP** button (31) and then press the **OK** button to confirm.
-  Timeshift records will not be permanently stored on the USB storage device, but only while the timeshift is active.
-  The size of the timeshift file created on the USB storage device can be adjusted. Once the limit has been reached, the beginning of the timeshift will be deleted.

7.2 Timer recording

This function allows you to have your TV set turned on and off for the selected programme to be recorded in your absence. In this case, you can programme the timer either manually or automatically using the EPG.

- > Press the **EPG** button to open the EPG.
- > Select a programme you would like to record and press the **OK** button. Select **[Record]** and press the **OK** button. Then you can check the programme data and adjust, if necessary. Then select **[Save]** to save the timer.

8 Media playback

Media playback allows you to access and play back video, image, and music files stored on external USB storage devices. It also gives you access to your DVR records. To call up the Media Navigator, proceed as follows:

- > Press the **MENU** button and select the **[Media]** main menu.
- > Select **[USB]** as a playback medium.

Here you will now see all media files and folders stored on the USB storage device.

- > Select the appropriate file and press the **OK** button to play.

 The play buttons on the remote control (Play, Pause, Fast forward, Rewind, Stop) allow you to control the playback of films/DVR records or music tracks.

9 Channel search

To be able to carry out a channel search, you must first select the corresponding reception source via the source selection.

- > Press the **SOURCE** button and select a reception source:
 - DTV** - digital cable (DVB-C) and digital terrestrial programmes (DVB-T/T2).
 - DVB-S** digital satellite programmes (DVB-S/S2).
- > Press the OK button to confirm.

Once the reception source has been selected, you can now open the channel search:

- > Press the **MENU** button and use the **Settings** main menu to select the **[Channel]** submenu.

DTV

- > Select **DVB terrestrial > [DVB-T]** to search for the DVB-T/T2 channel or **[Cable]** to search for the DVB-C channel.
- > Select **[Auto search]** to start the search. The frequencies/channels and found TV channels and radio stations will be displayed on the screen.
- > Once the search has been completed, the channel search will automatically disappear and the first channel in the channel list will be played back.

DVB-S

- > In **Satellite settings > Aerial settings**, select whether your satellite system has an LNB or whether it is a multifeed system with multiple satellite positions.
- > Select the corresponding satellite by means of which a channel search will take place.
- > In **Channel type**, you can specify whether only free channels **[Free]**, only encrypted channels **[Encrypted]** or both channel types **[Free+Encrypted]** should be searched for.
- > In **Service type**, you can specify whether only TV channels **[DTV]**, only radio stations **[Radio]** or both **[All]** should be searched for.
- > In Search mode, you can set how the search should be carried out. The **[Blinder scan]** will search for all available satellite frequencies, but the search can take more time to complete. The **[Network search]** goes faster, but may not find all channels. It is recommended to use the default search.
- > Then select **[Auto search]** to start the search. The frequencies/channels and found TV channels and radio stations will be displayed on the screen.
- > Once the search has been completed, the channel search will automatically disappear and the first channel in the channel list will be played back.

10 Troubleshooting

Problem	Remedy
No picture, no sound	<ul style="list-style-type: none"> • Check that the TV set is connected to the power supply. • Check the connection of the power cord and/or other cables.
Picture OK, no sound	<ul style="list-style-type: none"> • Check the volume setting. • Check the connection of the external device. Mute active?
Poor or no colour, sound available	<ul style="list-style-type: none"> • Check the “Brightness” and “Contrast” settings in the PICTURE menu.
Double images/contours, sound available	<ul style="list-style-type: none"> • Check the connection and the orientation of the antenna. • Fine tune TV channels. • Check the connection of the external device. • The broadcaster may experience transmission problems. Try switching to another channel.
Snowy picture, poor sound	<ul style="list-style-type: none"> • Check the connection and the orientation of the antenna. • The broadcaster may experience transmission problems. Try switching to another channel.
Periodic disturbances	<ul style="list-style-type: none"> • Remove electrical devices from the environment of the TV set.
Poor stereo sound	<ul style="list-style-type: none"> • The broadcaster may experience transmission problems. Try turning on Mono.
The remote control does not work.	<ul style="list-style-type: none"> • Check that the batteries are inserted correctly. • The batteries may be empty. Replace the batteries with new ones. • Remove any obstacles between the remote control and the infrared receiver of the TV set. • Make sure the infrared receiver of the TV set is not exposed to strong light sources.
“No signal” appears on the screen.	<ul style="list-style-type: none"> • The TV set receives no signal through the inputs. • Check that the reception cables are connected properly. • Check that the external devices are turned on.
The “No signal” or “Unsupported signal” indication appears (only in RGB mode).	<ul style="list-style-type: none"> • Check that the TV set supports the display resolution or display frequency of your PC. See overview with recommended RGB input signals.
Picture not aligned (only in PC mode)	<ul style="list-style-type: none"> • Select “Auto adjust” to align the picture.

11 Specifications

Model	UHD 43A	UHD 49A	UHD 55A
Diagonal	43"	49"	55"
Resolution	3840*2160	3840*2160	3840*2160
Speaker system	2 x 8W	2 x 8W	2 x 8W
Power supply	100-240V~, 50/60Hz	100-240V~, 50/60Hz	100-240V~, 50/60Hz
Power consumption	100W (operation) 0.4W (standby)	130W (operation) 0.4W (standby)	135W (operation) 0.4W (standby)
Wi-Fi	IEEE 802.11b/g/n 2.4Ghz, max. 19dBm	IEEE 802.11b/g/n 2.4Ghz, max. 19dBm	IEEE 802.11b/g/n 2.4Ghz, max. 19dBm
Ambient conditions	Temperature: 0°C ~ 40°C Humidity: 20% ~80% non-condensing	Temperature: 0°C ~ 40°C Humidity: 20% ~80% non-condensing	Temperature: 0°C ~ 40°C Humidity: 20% ~80% non-condensing
Storage	Temperature: -20°C ~ +60°C Humidity: 10% ~90% non-condensing	Temperature: -20°C ~ +60°C Humidity: 10% ~90% non-condensing	Temperature: -20°C ~ +60°C Humidity: 10% ~90% non-condensing
Supported resolutions	HDMI: 480i, 576i, 480p, 576p, 720p, 1080i, 1080p, 2160p	HDMI: 480i, 576i, 480p, 576p, 720p, 1080i, 1080p, 2160p	HDMI: 480i, 576i, 480p, 576p, 720p, 1080i, 1080p, 2160p
Media formats	Images: JPEG, BMP Music: MP3 Video: MP4, MPG	Images: JPEG, BMP Music: MP3 Video: MP4, MPG	Images: JPEG, BMP Music: MP3 Video: MP4, MPG
USB mass storage	FAT32, max. 500GB 5V, 500mA max.	FAT32, max. 500GB 5V, 500mA max.	FAT32, max. 500GB 5V, 500mA max.

Wegavision UHDA

[Deutsch/English]

ENERGIEWERTE

Name des Lieferanten/Supplier's Name	TechniSat Digital GmbH	
Modellbezeichnung/Model Name	78-2543-00 schwarz/black	78-2555-00 schwarz/black
Energieeffizienzklasse/Energy Efficiency Class	A	A
Bildschirmgröße/Screen Size	109 cm/43"	124 cm/49"
Leistungsaufnahme im Ein-Zustand/On mode power Consumption	72 (W)	83 (W)
jährl. Energieverbrauch/Annual Energy Consumption**	105 (kWh/annum)	121 (kWh/annum)
Leistungsaufnahme im Standbybetriebe/Standby-mode Power Consumption	0,4 (W)	0,4 (W)
Leistungsaufnahme im ausgeschalteten Zustand/Off-mode Power Consumption	-	-
Bildschirmauflösung/Screen Resolution	3840x2160 (Pixel)	3840x2160 (Pixel)

* Energieverbrauch XYZ kWh/Jahr, auf der Grundlage eines täglich vierstündigen Betriebs des Fernsehgeräts an 365 Tagen. Der tatsächliche Energieverbrauch hängt von der Art der Nutzung des Fernsehgerätes ab.

** Energy consumption XYZ kWh per year, based on the power consumption of the television operating 4 hours per day for 365 days. The actual energy consumption will depend on how the television is used.

NORDMENDE

1 Illustrations

UHD 43 A et UHD 49 A

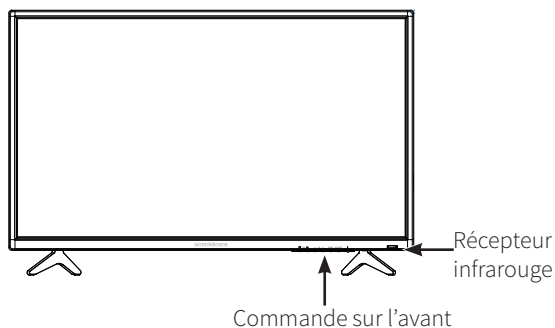

UHD 55 A

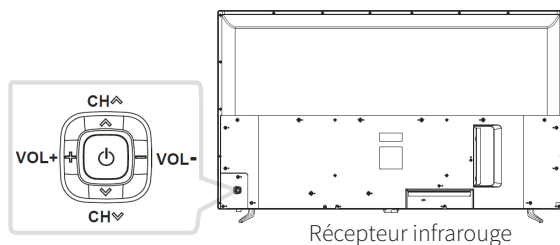

Touche		Explication
1	🔌/FONCTIONNEMENT	Allumer le téléviseur/activer le mode Veille.
2	SOURCE*	Sélectionner la source d'entrée.
3	MENU*	Activation/désactivation du menu OSD.
4	+ CH -	Monter/descendre dans les chaînes en mode TV, ou sélectionner une option dans le menu OSD.
5	VOL +/-	Augmenter/réduire le volume ou régler une option surlignée dans le menu OSD.

*UHD 55A exclu

1.1 Télécommande



1. FONCTIONNEMENT	Marche/Arrêt (Veille)
2. Muet	Activer ou couper le son.
3. P.MODE	Sélectionner le mode image.
4. S.MODE	Modifier le mode audio.
5. FAV	Ouvrir la liste des favoris.
6. SLEEP	Activer le minuteur de mise en veille pour éteindre le téléviseur après un certain temps.
7. FREEZE	Faire un arrêt sur image. Appuyer de nouveau sur cette touche pour relancer le visionnage.
8. CH.LIST	Afficher la liste des chaînes.
9. AUTO	Réglage automatique en mode VGA.
10. ASPECT	Activer différents modes d'affichage.
11. 0-9	Touches numériques
12. Apps	Lancer les applications
13. ↻	Retourner à la dernière chaîne visualisée.
14. MENU	Ouvrir le menu à l'écran (OSD).
15. EXIT	Quitter le menu à l'écran.
16. ▲▼◀▶	Utilisez les touches fléchées pour sélectionner les options ou les réglages du menu.
17. OK	Touche de confirmation ; sélectionner les options du menu OSD.
18. SOURCE	Afficher et sélectionner les sources vidéo disponibles.
19. DISPLAY	Ouvrir la fenêtre d'information.
20. CH (+/-)	Utilisez ces deux boutons pour passer d'une chaîne de télévision à une autre.
21. VOL (+/-)	Augmenter ou réduire le volume du téléviseur.
22. TEXT	Activer le mode télétexte.
23. EPG	Ouvrir le guide électronique des programmes.
24. AUDIO	Appuyez sur Audio pour accéder à PAL-BG/Stéréo ou PAL-BG Mono (ATV) et Langues audio.
25. SUBTITLE	Ouvrir le menu des sous-titres pour sélectionner les sous-titres.
26. INDEX ⏪	Ouvrir la liste et les informations sur les pages de télétexte. Lire la piste, le titre ou le fichier précédent.
27. HOLD ⏩	Faire un arrêt sur la page de télétexte actuelle à l'écran. Lire la piste, le titre ou le fichier suivant.
28. SIZE ⏪	Modifier la taille de l'image en mode télétexte. Recherche arrière.
29. REVEAL ⏩	Afficher ou masquer le contenu caché en mode télétexte. Recherche avant.
30. TIMESHIFT ▶	Lancer la fonction Enregistrement en différé. Lancer la lecture.
31. ARRÊT ■	Arrêter la lecture du programme en cours.
32. ●	Lancer l'enregistrement.
33.	Suspendre la lecture.
34. TOUCHES DE COULEUR	Dépend de la demande du menu OSD.

2 Consignes de sécurité

- > Lisez l'intégralité de ce manuel d'utilisation.
- > Conservez-le soigneusement.
- > Respectez tous les avertissements.
- > Suivez toutes les instructions.
- > N'utilisez pas le téléviseur près de l'eau.
- > Nettoyez-le uniquement à l'aide d'un chiffon sec.
- > N'obstruez pas les orifices de ventilation. Installez l'appareil conformément aux instructions du fabricant.
- > N'installez pas l'appareil à proximité de sources de chaleur telles que les radiateurs, les grilles de chauffage, les poêles ou tout autre dispositif émettant de la chaleur (y compris les amplificateurs).
- > Disposez le câble d'alimentation de sorte que personne ne puisse marcher dessus et qu'il ne puisse être plié, en particulier au niveau des fiches, des prises à rallonge et des points de sortie du câble de l'appareil.
- > Utilisez uniquement les accessoires spécifiés par le fabricant.
- > Utilisez l'appareil uniquement avec un chariot, un support, un trépied, une étagère ou une table spécifiés par le fabricant ou fournis avec l'appareil. Lorsque vous utilisez un chariot, prenez garde que celui-ci ou le téléviseur ne bascule pas lors du déplacement.
- > Débranchez le téléviseur du secteur pendant les orages ou les longues périodes de non-utilisation.
- > Les travaux d'entretien et de réparation doivent être effectués uniquement par un agent d'entretien qualifié. Un entretien est nécessaire lorsque l'appareil a été endommagé, notamment le cordon d'alimentation ou la fiche, lorsqu'un liquide ou des corps étrangers s'y sont introduits, lorsque l'appareil a été exposé à la pluie ou à l'humidité, lorsqu'il ne fonctionne pas correctement ou a connu une chute.
- > AVERTISSEMENT : Pour éviter tout risque d'incendie ou de choc électrique, le téléviseur doit être protégé de la pluie et de l'humidité.
- > L'appareil n'est pas protégé contre les éclaboussures ou les gouttes d'eau. Ne placez pas d'objets remplis de liquide, tels que des vases, sur l'appareil.
- > Le cordon d'alimentation ou la fiche de l'appareil doit toujours être facilement accessible.
- > Utilisation à l'extérieur : ce téléviseur n'est pas adapté à une utilisation à l'extérieur. Protégez le téléviseur de la pluie afin d'éviter le risque d'incendie ou de choc électrique. Gardez le téléviseur à l'abri des rayons directs du soleil pour éviter une éventuelle surchauffe et des dommages.

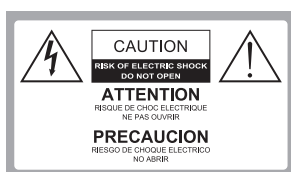

Sécurité :
POUR RÉDUIRE LE RISQUE DE CHOC ÉLECTRIQUE, NE RETIREZ PAS LE COUVERCLE ARRIÈRE (OU LA PARTIE ARRIÈRE). AUCUNE PIÈCE INTERNE N'EST RÉPARABLE PAR L'UTILISATEUR. L'ENTRETIEN DOIT ÊTRE EFFECTUÉ UNIQUEMENT PAR DES AGENTS QUALIFIÉS.



Tension dangereuse : le symbole de l'éclair avec une pointe de flèche à l'intérieur d'un triangle équilatéral attire l'attention de l'utilisateur sur l'existence à l'intérieur du produit d'une tension dangereuse suffisamment forte pour provoquer un choc électrique.



Instruction importante :
Le point d'exclamation à l'intérieur d'un triangle équilatéral attire l'attention de l'utilisateur sur l'existence, dans la documentation du produit, d'instructions importantes relatives à l'utilisation et à l'entretien.

AVERTISSEMENT !

- > N'installez pas le téléviseur dans une position instable. Le téléviseur peut tomber et provoquer des accidents graves, voire mortels. De nombreuses blessures, en particulier chez les enfants, peuvent être évitées en appliquant les mesures de précaution suivantes.
- > Utilisez uniquement les meubles ou supports recommandés par le fabricant du téléviseur.
- > Utilisez uniquement des meubles aptes à supporter le poids du téléviseur.
- > Veillez à ce qu'aucun des bords du téléviseur ne dépasse des côtés du meuble porteur.
- > Ne placez pas le téléviseur sur des meubles installés en hauteur (p. ex. armoires murales ou étagères) sans avoir solidement ancré celui-ci, ainsi que le téléviseur, à l'aide d'un dispositif approprié.
- > Ne placez pas le téléviseur sur des tissus ou autres matériaux posés à la surface du support.
- > Expliquez aux enfants les dangers qu'ils courent en essayant de monter sur les meubles pour atteindre le téléviseur ou ses boutons.
- > Les informations ci-dessus s'appliquent également au transport et à la conservation de votre ancien téléviseur.

2.1 Informations réglementaires

TechniSat déclare par la présente que l'équipement de réception Nordmende Wegavision UHD 43A/49A/55A est conforme à la directive 2014/53/UE.

Le texte intégral de la déclaration de conformité européenne est disponible à l'adresse suivante

Wegavision UHD 43A <http://konf.tsat.de/?ID=22069>

Wegavision UHD 49A <http://konf.tsat.de/?ID=22077>

Wegavision UHD 55A <http://konf.tsat.de/?ID=22078>

Ce produit a fait l'objet de tests de qualité et bénéficie d'une garantie légale de 24 mois à compter de la date d'achat. Veuillez conserver la facture comme preuve d'achat. Pour toute réclamation au titre de la garantie, veuillez contacter le revendeur du produit.

Votre appareil porte le marquage CE et est conforme à toutes les normes européennes requises.
Sous réserve de modifications et d'erreurs d'impression. État de l'appareil au 5/18

Copie et reproduction uniquement avec l'autorisation du fabricant.
TechniSat et Wegavision sont des marques déposées de

TechniSat Digital GmbH
TechniPark
Julius-Saxler-Straße 3
D-54550 Daun/Eifel
www.technisat.de

NORDMENDE est une marque de Technicolor ou de sociétés affiliées utilisée sous licence par
TechniSat Digital GmbH.

Vous trouverez de plus amples informations relatives à votre appareil et à bien d'autres sur la
page d'accueil de Nordmende.
www.nordmende-ce.de

En cas de questions ou de problème concernant cet appareil, ou si vous recherchez de plus
amples informations, veuillez contacter notre d'assistance technique,
du lundi au vendredi de 8 h à 20 h au numéro :
+49 (0)6592 712 1500.

Si vous souhaitez retourner l'appareil, veuillez utiliser uniquement l'adresse suivante :

TechniSat Digital GmbH
Centre de services
Nordstr. 4a
D-39418 Staßfurt



HDMI, le logo HDMI et High Definition Multimedia Interface sont des marques commerciales ou
des marques déposées de HDMI Licensing LLC.

Fabriqué sous licence de Dolby Laboratories. Dolby, Dolby Audio et le symbole double D sont des
marques déposées de Dolby Laboratories.



Couvert par une ou plusieurs revendications des brevets dont vous pouvez consulter la liste à
l'adresse patentlist.hevcadvance.com.

2.2 Utilisation conforme

Ce téléviseur est exclusivement destiné à la réception et à la restitution de signaux visuels et
sonores par le biais des sources spécifiées. Il ne doit pas être utilisé dans des pièces très humides
(p. ex. salle de bain ou sauna).

3 Mise en marche de l'appareil

3.1 Contenu de l'emballage

- 1 téléviseur numérique
- 1 télécommande
- 2 piles
- 2 supports avec matériel de fixation (sachet « stand screw »/vis du support)
- 1 guide d'utilisation rapide

3.2 Fixation des supports

1. Placez la partie écran du téléviseur sur un chiffon doux ou un rembourrage. Positionnez la partie inférieure de la manière suivante.
2. Insérez les vis (fournies dans le sachet « stand screw » contenant les vis du support) dans les trous prévus à cet effet et serrez-les à l'aide d'un tournevis.
3. Remettez le téléviseur en position verticale.

Figure 1

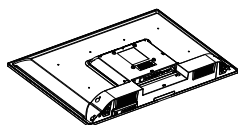

Figure 2

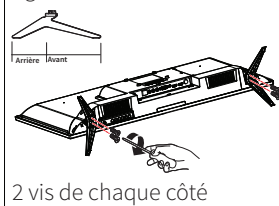
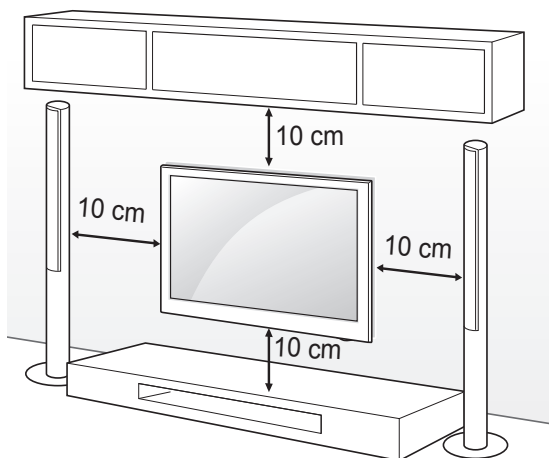

Figure 3



3.3 Fixation au mur

Fixez soigneusement un support mural, que vous vous serez procuré séparément, à l'arrière de l'appareil et installez le support mural sur un mur solide, perpendiculairement au sol. Si vous souhaitez fixer le téléviseur à d'autres constructions, veuillez contacter un professionnel qualifié. Nous recommandons de confier l'installation murale à un installateur professionnel.



Utilisez uniquement des vis et des supports muraux conformes aux normes VESA. Les dimensions standard des supports muraux sont indiquées dans le tableau ci-dessous.

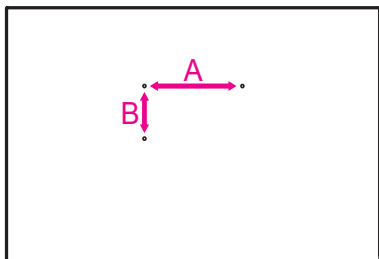

Modèle	43 po	49 po / 55 po
VESA (A x B)	200 x 200	400 x 200
Vis VESA (wall mount screw)	M6x10	M6x8 / M6x12
Nombre de vis	4	4

3.4 Réception et périphériques externes



Vous pouvez connecter différents périphériques externes au téléviseur et activer le mode d'entrée approprié pour sélectionner l'appareil externe. Reportez-vous au manuel d'utilisation de votre périphérique externe pour plus d'informations sur la connexion.



Périphériques externes possibles*: Récepteurs HD, lecteurs DVD, systèmes audio, périphériques de stockage USB et autres périphériques externes.

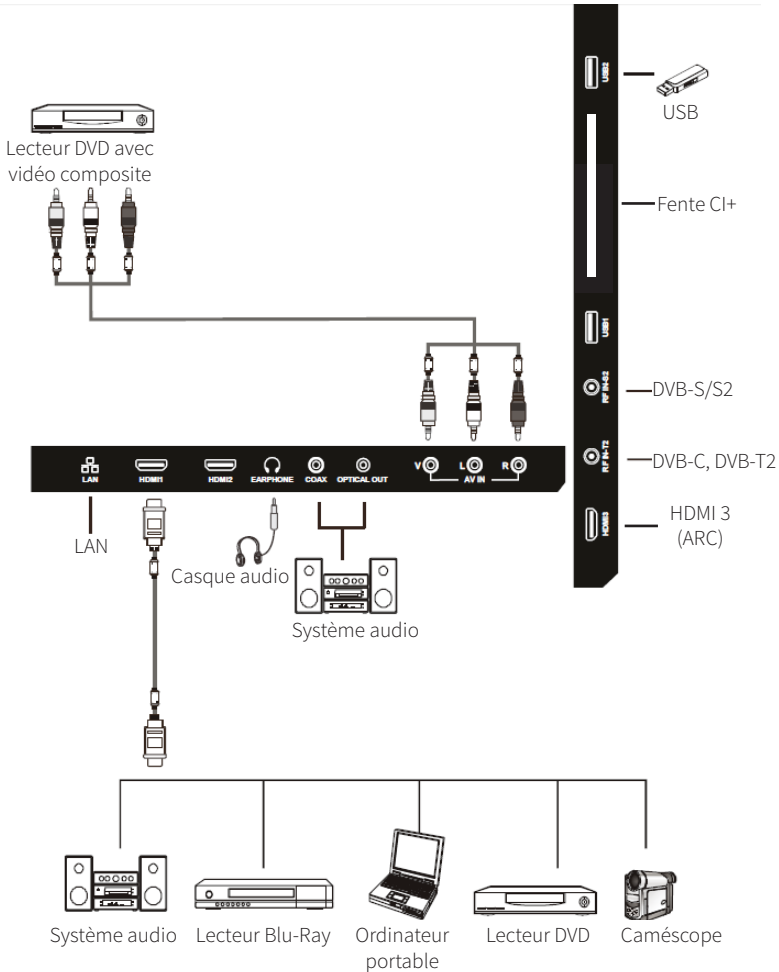

*La connexion à des périphériques externes peut varier selon le modèle.

- > Connectez les périphériques externes, dans tout ordre voulu, au téléviseur.
- > Reportez-vous au manuel d'utilisation du périphérique externe pour plus d'informations sur son fonctionnement.



Coupez l'alimentation électrique avant d'effectuer la connexion entre le téléviseur et le périphérique externe.

- > Le téléviseur peut lire différentes sources multimédia en fonction du port servant à la connexion (lecteur DVD, etc.) et de la source d'entrée activée.

3.4.1 Connexion de l'antenne/du signal de satellite

- > Connectez le câble de réception de votre connexion câblée numérique (DVB-C) ou de la télévision numérique terrestre (DVB-T2) à la prise marquée **AERIAL/CABLE** sur le téléviseur numérique.
- > Connectez le câble de réception de votre système satellite numérique (DVB-S/S2) à la prise marquée **SAT 1** sur le téléviseur numérique.

3.5 Insertion des piles

1. Pour retirer le couvercle du compartiment à piles, appuyez sur la surface marquée du couvercle, puis tirez-le vers le bas et soulevez-le.
2. Insérez les piles en respectant les indications (+) et (-) du compartiment à piles.
3. Remettez le couvercle des piles en inversant la procédure ayant permis son retrait.

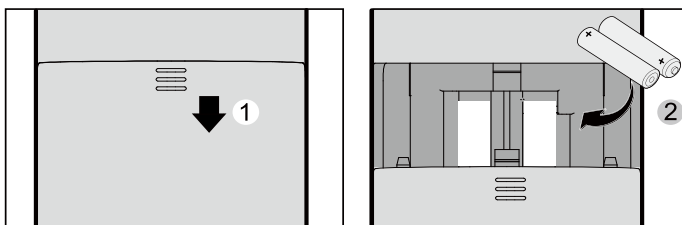

ATTENTION

- > Utilisez uniquement les piles AAA spécifiées.
- > N'utilisez pas simultanément des piles neuves et usagées. Dans le cas contraire, celles-ci pourraient se briser ou connaître une fuite, ce qui pourrait provoquer un incendie ou des blessures.
- > Insérez les piles en respectant les indications (+) et (-). Une installation non appropriée peut entraîner une fuite des piles, ce qui peut provoquer un incendie ou des blessures.
- > Mettez les piles au rebut conformément aux lois et règlements en vigueur dans votre localité.
- > Gardez les piles hors de portée des enfants et des animaux domestiques.
- > Retirez les piles si vous n'utilisez pas la télécommande pendant une période prolongée.

3.5.1 Utilisation de la télécommande

Dirigez le capteur de la télécommande directement vers le coin inférieur droit du téléviseur.

La portée de la télécommande est d'environ 10 mètres, avec un angle d'environ 30 degrés.

Retirez tout obstacle entre la télécommande et le capteur du téléviseur.

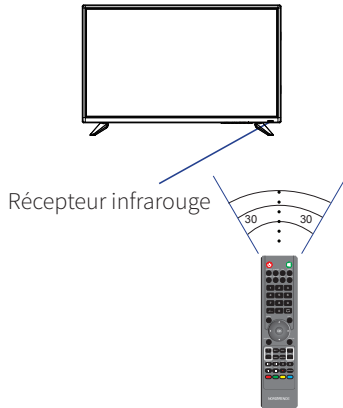

Retirez les piles de la télécommande si vous ne l'utilisez pas pendant une période prolongée.



Si la télécommande ne fonctionne pas correctement ou si la portée est réduite, remplacez les deux piles par des piles neuves.

4 Fonctions de base

4.1 Allumer et éteindre le téléviseur

> Appuyez sur la touche **MARCHE/ARRÊT** de la télécommande.



Vous pouvez également utiliser le bouton d'alimentation sur le panneau inférieur/latéral du téléviseur.



Si aucun signal d'entrée n'est détecté pendant 15 minutes, le téléviseur s'éteint automatiquement.

4.2 Réglage du volume

> Appuyez sur la touche **VOL+** de la télécommande ou de l'appareil pour augmenter le volume. Pour baisser le volume, appuyez sur la touche **VOL-**. Appuyez sur la touche **MUET** pour couper le son et appuyez de nouveau sur celle-ci ou réglez le son pour le rétablir.

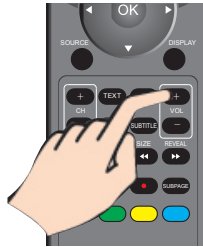

4.3 Sélection d'un programme

Il existe plusieurs façons de sélectionner un programme.

- > Appuyez sur la touche **OK** ou **CH.LIST** pour afficher la liste des chaînes. Vous pouvez à présent appuyer sur les touches **▼/▲** pour sélectionner un programme et sur **OK** pour confirmer.



- > Appuyez sur la touche **CH+** ou **CH-** de la télécommande ou de l'appareil pour parcourir les programmes. Appuyez sur la touche **↺** pour accéder au dernier programme regardé.

4.4 Sélectionner une source

- > Appuyez sur la touche **SOURCE** de la télécommande pour afficher la liste des sources. Vous pouvez à présent appuyer sur les touches **◀/▶** et **OK** pour sélectionner une source et y basculer. Vous pouvez choisir entre **DTV** (DVB-C, DVB-T/T2), **DVB-S** (DVB-S/DVB-S2), **HDMI 1-3** et **AV** (Entrée Audio/Vidéo analogue).

4.5 Utilisation du menu

De nombreuses fonctions et réglages de l'appareil peuvent être contrôlés par le biais du menu. Le menu est divisé en menu principal (Applications, Réglages, Média et Sources), sous-menus et fonctions/options respectives.

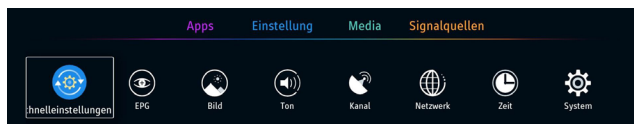

- > Appuyez sur la touche **MENU** de la télécommande pour accéder au menu principal. Appuyez sur la touche **EXIT** pour sortir de ce menu. Si vous êtes dans un sous-menu, vous pouvez revenir à l'étape précédente en appuyant sur la touche **MENU**.



À l'affichage du menu, vous vous retrouvez directement au menu principal **Réglages**.

- > Une fois dans les menus et fonctions/options, vous pouvez naviguer à l'aide des touches ◀/▶ et ▼/▲. Le marquage (cadre blanc) se déplace en conséquence. Pour accéder à un sous-menu ou à une fonction/option, appuyez sur la touche **OK**.
- > Il existe plusieurs façons d'activer/désactiver une fonction/option :



Activer/Désactiver (grâce aux touches ◀/▶ ou **OK**),



Plusieurs options sont disponibles (indiquées par les points blancs sous les options, modifiables à l'aide des touches ◀/▶),



Un autre sous-menu est disponible. Appuyez sur la touche **OK** ou sur la **touche fléchée ▶**, pour accéder au sous-menu.

- > Pour sélectionner un **menu principal**, appuyez sur la touche **MENU** (vous êtes à présent dans **Menu principal > Réglages**) et une fois sur la **touche fléchée ▲**. Vous êtes à présent dans la sélection du menu principal, reconnaissable par une barre de couleur en dessous du menu principal actif. Vous pouvez maintenant utiliser les touches ◀/▶ pour sélectionner l'un des menus principaux Applications, Réglages, Média ou Sources. Appuyez sur la **touche fléchée ▼** pour retourner à la sélection du sous-menu.



Dans le présent manuel, les touches ou menus sélectionnables sont indiqués en **gras**. Les insertions ou fonctions/options apparaissent entre **[crochets]**.

4.6 Zone d'information

Après chaque changement de chaîne, une zone d'information apparaît en haut de l'écran. Cette zone d'information contient des informations sur le programme en cours. La durée de l'insertion peut être réglée dans le menu.

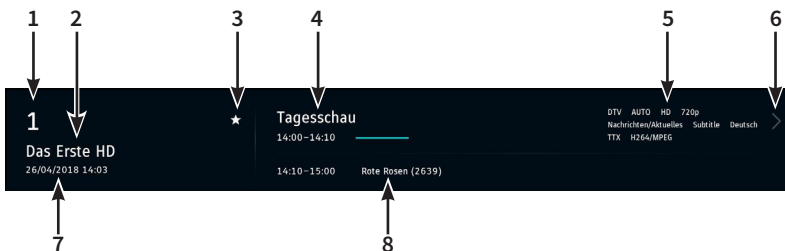

- 1 Numéro sur la liste des chaînes
- 2 Nom de la chaîne
- 3 Favori et/ou cryptage
- 4 Titre du programme avec heure de début et de fin, ainsi que barre de progression
- 5 Informations supplémentaires (selon le programme, par ex. sous-titrage, format d'image, résolution, genre)
- 6 Informations complémentaires sur le programme (appuyez sur la **touche fléchée** ► pour les afficher)
- 7 Date et heure actuelles
- 8 Programme suivant avec heure de début et de fin



Vous pouvez également afficher la zone d'information en appuyant sur la touche **DISPLAY**.

4.7 Programme crypté

Si vous souhaitez visionner des programmes cryptés, vous devez d'abord insérer un module CI/CI+ approprié, doté d'une carte à puce appropriée, dans la fente CI+ située à l'arrière du téléviseur. Vous pouvez reconnaître les chaînes cryptées à l'aide du symbole de la clé  dans la liste des chaînes ou dans la zone d'information. Si un programme est bloqué par un code PIN, vous pouvez saisir le code PIN à l'aide des touches chiffrées de la télécommande.

4.8 Différents modes image et son

Pour modifier rapidement le mode Image ou le mode Audio actuels, appuyez sur la touche **P.MODE** pour changer le mode Image ou **S.MODE** pour changer le mode Audio. Le mode sélectionné s'affiche à l'écran. Les modes Image disponibles sont : Standard, Personnel, Dynamique, Film et Économie. Les modes Audio disponibles sont : Standard, Personnel, Musique, Sports et Film.

4.9 Bande sonore et sous-titres

Appuyez sur la touche **Audio** de la télécommande pour ouvrir les bandes sonores disponibles. Sélectionnez la bande sonore préférée et appuyez sur la touche **OK**. Différentes bandes sonores peuvent être disponibles selon la chaîne ou le programme.

Procédez de la même manière pour sélectionner les sous-titres. Ici aussi, les sous-titres disponibles dépendent de la chaîne ou du programme. Appuyez sur la touche **SUBTITLE** pour choisir le sous-titre.

4.10 Modifier le format d'image

Appuyez plusieurs fois sur la touche **ASPECT** de la télécommande pour modifier le format d'image. Ceci est particulièrement avantageux si un programme est diffusé au format d'image 4:3. Si le format est différent, l'image affichée présentera des barres noires à gauche et à droite.

4.11 Minuterie de veille

Appuyez plusieurs fois sur la touche **SLEEP** pour activer une minuterie de veille. Une fois l'heure réglée atteinte, l'appareil s'éteint automatiquement. Vous pouvez choisir entre Arrêt, 10 min, 20 min, 30 min, 60 min, 90 min et 120 min.

4.12 Texte vidéo

Vous pouvez afficher le texte vidéo de la chaîne à l'aide de la touche **TEXT**. Vous pouvez sélectionner les pages en saisissant le numéro à l'aide des touches chiffrées. La fonction top-text vous permet également de sauter directement, à l'aide des touches de couleur de la télécommande, à la page correspondante qui s'affiche dans le champ de couleur à l'écran. Appuyez sur la touche **EXIT** pour quitter le texte vidéo.

5 Assistant d'installation initiale

Lorsque vous mettez le téléviseur numérique en marche pour la première fois, l'assistant de configuration initiale démarre. Vous pouvez y effectuer des réglages de base initiaux que vous pourrez modifier ultérieurement.

Chaque fois que vous sélectionnez un réglage et confirmez à l'aide de la touche **OK**, vous passez automatiquement à l'étape suivante. Pour revenir à l'étape précédente, appuyez sur la touche **MENU**.

> Appuyez sur la touche **OK** pour démarrer l'installation initiale.

Choisir la langue

> Appuyez sur les touches ◀/▶ et ▼/▲ pour sélectionner la langue d'affichage des menus et des messages. Appuyez sur la touche **OK** pour confirmer le choix de la langue.

Sélectionner un lieu

> Appuyez sur les touches ◀/▶ et ▼/▲ pour sélectionner un lieu pour votre téléviseur. Appuyez sur la touche **OK** pour confirmer le choix du lieu.

Connexion à Internet

> Vous pourrez ici déterminer si votre appareil doit se connecter à Internet ou non. Appuyez sur les touches ◀/▶ et sélectionnez **[Oui]** ou **[Non]**. Appuyez ensuite sur la touche **OK**.



Si vous avez sélectionné **[Oui]**, vous devez accepter la politique de confidentialité. Pour cela, sélectionnez **[Accepter]** et appuyez ensuite sur la touche **OK**.



Appuyez sur les touches ▼/▲ pour parcourir le texte.

Configurer la connexion à Internet

Si, au point précédent, vous avez autorisé la connexion à Internet et accepté la politique de confidentialité, vous pouvez maintenant configurer la connexion Internet.

Si votre appareil est déjà connecté à Internet à l'aide d'un routeur via un câble LAN, vous pouvez sauter cette étape.

- > Sélectionnez **[Choisir le Wi-Fi]** pour établir une connexion sans fil avec un routeur Wi-Fi.
- > Vous pouvez sélectionner votre réseau Wi-Fi préféré dans la liste qui suivra. Si le réseau Wi-Fi est sécurisé par un mot de passe, vous serez invité à entrer le mot de passe à l'aide du clavier qui apparaît. Appuyez ensuite sur **[OK]**. Si vous avez entré les données correctement, vous pourrez passer au point suivant.

Sélectionner la source du signal

- > Appuyez sur les touches ◀/▶ et ▼/▲ pour choisir votre source de signal préférée.
 - DTV-** Télévision numérique terrestre DVB-T2 ou télévision numérique par câble DVB-C
 - DVB-S-** Télévision numérique par satellite DVB-S
 - AV-** Entrée audio-vidéo analogique de périphériques externes
 - HDMI-** Entrée numérique pour périphériques externes.



Si vous avez choisi **[DTV]** comme source de signal, vous devrez effectuer une recherche de chaînes une fois la configuration initiale terminée. Pour plus d'informations, voir le chapitre « 9 Recherche des chaînes » à la page 64.

Si vous avez choisi **[DVB-S]**, l'appareil démarre avec une liste de chaînes préétablie.

Charger les informations du programme

Si la connexion à Internet a été autorisée et configurée, les informations du programme se chargent lors de la dernière étape. Cela peut prendre un moment.

Installation terminée

- > Appuyez sur la touche **OK** pour terminer l'installation initiale.

6 Guide des programmes

Dans le guide des programmes, les émissions actuelles et à venir concernant la chaîne actuellement sélectionnée et les chaînes suivantes s'affichent clairement sur une ligne de temps dans la liste des chaînes. La ligne verte verticale indique l'heure actuelle. Utilisez les touches fléchées ◀/▶ et ▼/▲ pour sélectionner une émission. En appuyant sur la touche **OK**, vous pourrez alors afficher des informations supplémentaires sur le programme ou programmer le minuteur d'enregistrement.

Si vous avez une connexion Internet, les données de l'EPG sont mises à jour pendant la nuit. Pour configurer la fonction EPG, appuyez sur la touche **MENU** et sélectionnez **Paramètres > EPG**.

7 Fonction DVR

Grâce à la fonction DVR (DVR=Digital Video Recorder), vous n'avez pas besoin d'un enregistreur externe (par exemple un enregistreur vidéo ou DVD) pour enregistrer un programme, car cette fonction vous permet d'enregistrer sur une clé USB.



Vous pouvez effectuer des enregistrements DVR de programmes provenant de sources DVB-S, DVB-C et DVB-T2.



Veillez noter que l'enregistrement et la lecture ultérieure des enregistrements DVR de chaînes cryptées, notamment la plate-forme HD+, peuvent aboutir à la limitation des chaînes, de sorte que toutes les fonctions d'enregistrement/lecture de l'appareil ne peuvent pas être utilisées. Nordmende n'a aucune influence sur ces restrictions et vous ne pouvez pas les contourner avec l'appareil.

7.1 Enregistrement DVR

Les modes d'enregistrement suivants sont disponibles pour l'enregistrement DVR :

1. Enregistrement instantané

Sélectionnez ce type d'enregistrement pour enregistrer instantanément le programme en cours en appuyant sur un bouton.

2. Enregistrement programmé

Cette fonction permet d'allumer et d'éteindre votre téléviseur afin qu'il enregistre le programme sélectionné, par exemple en votre absence. Vous pouvez programmer la minuterie manuellement ou automatiquement à l'aide de l'EPG.

3. Enregistrement en différé

Grâce à l'enregistrement en différé, il vous est possible de regarder la télévision en différé. Ceci vous permet de commencer à lire l'enregistrement en différé pendant qu'il est encore en cours.

7.1.1 Enregistrement instantané

- > Sélectionnez le programme ou la source que vous souhaitez enregistrer.
- > Appuyez sur la touche **Enregistrement** (32) de la télécommande pour enregistrer le programme en cours.
- > Pour suspendre la lecture du programme en cours à un endroit précis, appuyez sur la touche **Pause** (33).
- > Pour reprendre la lecture à partir de cet endroit, appuyez sur la touche **Lecture** (30).
- > Pour arrêter et sauvegarder l'enregistrement, appuyez sur la touche **ARRÊT** (31). Confirmez la requête en appuyant sur la touche **OK**.

7.1.2 Enregistrement en différé

> Si vous devez interrompre le visionnage d'un programme, par exemple à cause d'un appel téléphonique ou autre, vous pouvez suspendre la lecture et lancer simultanément l'enregistrement du programme en cours en appuyant sur la touche **Lecture** (30).

> Pour reprendre la lecture à partir de cet endroit, appuyez à nouveau sur la touche **Lecture** (30).



À présent, vous regardez le programme en différé par rapport à la diffusion en direct (Enregistrement en différé ; voir la fonction Enregistrement en différé dans la notice d'utilisation), et le programme en cours continue d'être enregistré en arrière-plan.

> Pour arrêter l'enregistrement en différé, appuyez sur la touche **ARRÊT** (31) et confirmez la requête en appuyant sur la touche **OK**.



Les enregistrements en différé ne sont pas stockés de manière permanente sur le périphérique de stockage USB, mais seulement tant que le décalage est activé.



La taille du fichier enregistré en différé créé sur le périphérique de stockage USB peut être ajustée. Lorsque la limite est atteinte, le début de l'enregistrement en différé est supprimé.

7.2 Enregistrement programmé

Cette fonction permet d'allumer et d'éteindre votre téléviseur afin qu'il enregistre le programme sélectionné, par exemple en votre absence. Vous pouvez programmer la minuterie manuellement ou automatiquement à l'aide de l'EPG.

> Ouvrez l'EPG en appuyant sur la touche **EPG**.

> Sélectionnez le programme que vous souhaitez enregistrer et appuyez sur la touche **OK**. Sélectionnez **[Enregistrer]** et appuyez sur la touche **OK**. Vous pouvez ensuite vérifier les données de l'émission et les corriger si nécessaire. Sélectionnez ensuite **[Enregistrer]** pour enregistrer la minuterie.

8 Lecture des contenus multimédia

La fonction Lecture des contenus multimédia vous permet d'accéder aux vidéos, images et fichiers musicaux stockés sur une mémoire USB externe et de les lire. Elle vous donne également accès à vos enregistrements DVR. Pour accéder au navigateur multimédia, procédez comme suit :

> Appuyez sur la touche **MENU** et sélectionnez le menu principal **[Média]**.

> Sélectionnez **[USB]** comme support de lecture.

Tous les fichiers multimédia et dossiers du support USB y seront alors affichés.

> Sélectionnez le fichier approprié et appuyez sur la touche **OK** pour le lire.



Utilisez les touches de lecture de la télécommande (Lecture, Pause, Avance rapide, Retour, Arrêt) pour contrôler la lecture de films/DVR ou de musiques.

9 Recherche des chaînes

Pour effectuer une recherche de chaînes, vous devez d'abord sélectionner la source de réception correspondante.

- > Appuyez sur la touche **SOURCE** et sélectionnez une source de réception :
 - DTV** - Câble numérique (DVB-C) et programmes d'antennes numériques (DVB-T/T2)
 - DVB-S** Programmes satellites numériques (DVB-S/S2).

- > Appuyez sur la touche OK pour accepter.

Après avoir sélectionné la source de réception, vous pouvez lancer la recherche de chaînes :

- > Appuyez sur la touche **MENU** et dans le menu principal **Réglages**, sélectionnez le sous-menu **[Chaîne]**.

DTV

- > Sélectionnez **Antenne DVB >, [DVB-T]** pour rechercher les chaînes DVB-T/T2 ou **[Câble]** pour rechercher les chaînes DVB-C.
- > Sélectionnez **[Recherche automatique]** pour lancer la recherche. Les fréquences, chaînes de télévision et stations radio trouvées s'affichent à l'écran.
- > Lorsque la recherche est terminée, la recherche de chaînes est automatiquement masquée et la première chaîne de la liste des chaînes est sélectionnée.

DVB-S

- > Sélectionnez **Réglages satellite > Réglages de l'antenne** si votre système satellite possède un LNB ou s'il s'agit d'un système multi-satellite à plusieurs positions.
- > Sélectionnez le satellite approprié à utiliser pour la recherche de chaînes.
- > Sous **Type de chaîne**, vous pouvez spécifier si seules les chaînes gratuites **[Gratuit]**, ou cryptées **[Brouiller]** ou les deux **[Disponible+brouillé]** doivent être recherchées.
- > Sous **Type de service** vous pouvez spécifier si seules les chaînes de télévision **[DTV]**, les stations radio **[Radio]** ou les deux **[Tout]** doivent être recherchées.
- > Sous Mode de recherche, vous pouvez définir la manière dont la recherche doit être effectuée. Le **[Balayage aveugle]** recherche toutes les fréquences disponibles du satellite, mais cela peut prendre plus de temps. Le **[Balayage de réseau]** est plus rapide, mais il se peut que toutes les chaînes ne soient pas trouvées. Il est recommandé d'utiliser la recherche standard.
- > Sélectionnez ensuite **[Recherche automatique]** pour lancer la recherche. Les fréquences, chaînes de télévision et stations radio trouvées s'affichent à l'écran.
- > Lorsque la recherche est terminée, la recherche de chaînes est automatiquement masquée et la première chaîne de la liste des chaînes est sélectionnée.

10 Aide au diagnostic des pannes

Problème	Solution
Pas d'image, ni de son	<ul style="list-style-type: none"> • Vérifiez que l'alimentation électrique du téléviseur est branchée. • Vérifiez la connexion du câble d'alimentation et/ ou d'autres câbles.
Image normale, pas de son	<ul style="list-style-type: none"> • Vérifiez le réglage du volume. • Vérifiez la connexion de l'appareil externe. Le bouton Muet est-il activé ?
Couleur mauvaise ou absente, son présent	<ul style="list-style-type: none"> • Vérifiez les réglages « Luminosité » et « Contraste » dans le menu IMAGE.
Images/contours doubles, son présent	<ul style="list-style-type: none"> • Vérifiez le raccordement et l'orientation de l'antenne. • Réglez avec précision la chaîne de télévision. • Vérifiez la connexion de l'appareil externe. • Le radiodiffuseur peut avoir des problèmes de transmission. Essayez d'allumer un autre émetteur.
Image floue, mauvais son	<ul style="list-style-type: none"> • Vérifiez le raccordement et l'orientation de l'antenne. • Le radiodiffuseur peut avoir des problèmes de transmission. Essayez d'allumer un autre émetteur.
Perturbations périodiques	<ul style="list-style-type: none"> • Éloignez les appareils électriques du téléviseur.
Mauvais son stéréo	<ul style="list-style-type: none"> • Le radiodiffuseur peut avoir des problèmes de transmission. Essayez de mettre Mono en marche.
La télécommande ne fonctionne pas.	<ul style="list-style-type: none"> • Vérifiez que les piles sont correctement insérées. • Les piles sont peut-être usées. Remplacez-les par de nouvelles piles. • Retirez tous les obstacles entre la télécommande et le récepteur infrarouge du téléviseur. • Assurez-vous que le récepteur infrarouge du téléviseur n'est pas exposé à de fortes sources lumineuses.
« Sans signal » apparaît à l'écran.	<ul style="list-style-type: none"> • Le téléviseur ne reçoit pas de signal par ses entrées. • Vérifiez que les câbles de réception sont correctement branchés. • Vérifiez que les appareils externes sont allumés.
Le message « Sans signal » ou « Unsupported Signal » apparaît (uniquement en mode RGB)	<ul style="list-style-type: none"> • Vérifiez si votre téléviseur prend en charge la résolution ou la fréquence d'affichage de votre PC. Voir l'aperçu des signaux d'entrée RGB (RVB) recommandés.
Image non centrée (mode PC uniquement)	<ul style="list-style-type: none"> • Sélectionnez « Réglages automatiques » pour aligner l'image.

11 Caractéristiques techniques

Modèle	UHD 43A	UHD 49A	UHD 55 A
Diagonale	43 po	49 po	55 po
Résolution	3840 * 2160	3840 * 2160	3840 * 2160
Système de haut-parleurs	2 x 8 W	2 x 8 W	2 x 8 W
Alimentation électrique	100-240 V~, 50/60 Hz	100-240 V~, 50/60 Hz	100-240 V~, 50/60 Hz
Consommation électrique	100 W (en fonctionnement) 0,4 W (en mode Veille)	130W (en fonctionnement) 0,4 W (en mode Veille)	135W (en fonctionnement) 0,4 W (en mode Veille)
Wi-Fi	IEEE 802.11b/g/n 2,4 Ghz, 19 dBm max.	IEEE 802.11b/g/n 2,4 Ghz, 19 dBm max.	IEEE 802.11b/g/n 2,4 Ghz, 19 dBm max.
Conditions environnementales	Température : 0 °C ~ 40 °C Humidité de l'air : 20 % ~80 % sans condensation	Température : 0 °C ~ 40 °C Humidité de l'air : 20 % ~80 % sans condensation	Température : 0 °C ~ 40 °C Humidité de l'air : 20 % ~80 % sans condensation
Conservation	Température : -20°C ~ +60°C Humidité de l'air : 10% ~90% sans condensation	Température : -20°C ~ +60°C Humidité de l'air : 10% ~90% sans condensation	Température : -20°C ~ +60°C Humidité de l'air : 10% ~90% sans condensation
Résolutions prises en charge	HDMI : 480i, 576i, 480p, 576p, 720p, 1080i, 1080p, 2160p	HDMI : 480i, 576i, 480p, 576p, 720p, 1080i, 1080p, 2160p	HDMI : 480i, 576i, 480p, 576p, 720p, 1080i, 1080p, 2160p
Formats des supports	Images : JPEG, BMP Musique : MP3 Vidéo : MP4, MPG	Images : JPEG, BMP Musique : MP3 Vidéo : MP4, MPG	Images : JPEG, BMP Musique : MP3 Vidéo : MP4, MPG
Clé USB	FAT32, 500 Go max 5 V, 500 mA max.	FAT32, 500 Go max 5 V, 500 mA max.	FAT32, 500 Go max 5 V, 500 mA max.

Wegavision UHDA

[Deutsch/English]

ENERGIEWERTE

Name des Lieferanten/Supplier's Name	TechniSat Digital GmbH	
Modellbezeichnung/Model Name	78-2543-00 schwarz/black	78-2555-00 schwarz/black
Energieeffizienzklasse/Energy Efficiency Class	A	A
Bildschirmgröße/Screen Size	109 cm/43"	124 cm/49"
Leistungsaufnahme im Ein-Zustand/On mode power Consumption	72 (W)	83 (W)
jährl. Energieverbrauch/Annual Energy Consumption**	105 (kWh/annum)	121 (kWh/annum)
Leistungsaufnahme im Standbybetriebe/Standby-mode Power Consumption	0,4 (W)	0,4 (W)
Leistungsaufnahme im ausgeschalteten Zustand/Off-mode Power Consumption	-	-
Bildschirmauflösung/Screen Resolution	3840x2160 (Pixel)	3840x2160 (Pixel)

* Energieverbrauch XYZ kWh/Jahr, auf der Grundlage eines täglich vierstündigen Betriebs des Fernsehgeräts an 365 Tagen. Der tatsächliche Energieverbrauch hängt von der Art der Nutzung des Fernsehgerätes ab.

** Energy consumption XYZ kWh per year, based on the power consumption of the television operating 4 hours per day for 365 days. The actual energy consumption will depend on how the television is used.

NORDMENDE

1 Immagini

UHD 43A e UHD 49A

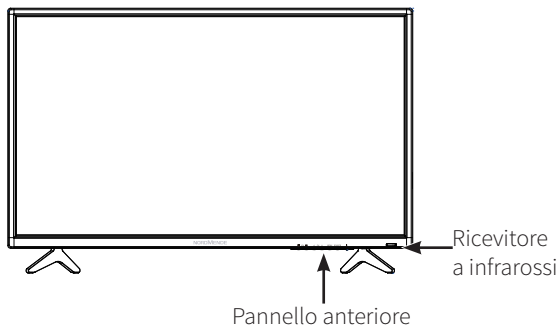

UHD 55A

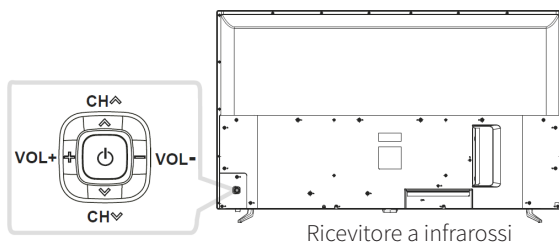

Tasto		Spiegazione
1	🔌/FUNZIONAMENTO	Accensione del televisore/attivazione della modalità standby.
2	SOURCE*	Selezione della sorgente di ingresso.
3	MENU*	ATTIVAZIONE/DISATTIVAZIONE del menu di visualizzazione su schermo OSD.
4	+ CH -	Canale su/giù in modalità TV o selezione dell'opzione nel menu di visualizzazione su schermo OSD.
5	+ VOL -	Aumento/diminuzione del volume o impostazione di un'opzione evidenziata nel menu di visualizzazione su schermo OSD.

*Non per UHD 55 A

1.1 Telecomando

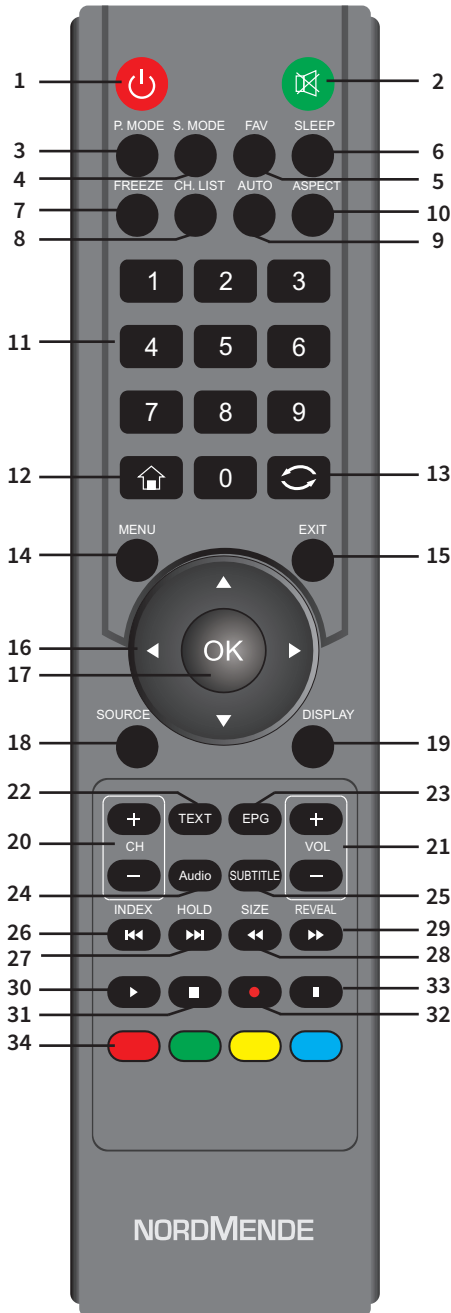

1. FUNZIONAMENTO	Accensione o spegnimento (Standby)
2. MUTO	Attivazione o disattivazione dell'audio.
3. P.MODE	Selezione della modalità immagine.
4. S.MODE	Modifica della modalità audio.
5. FAV	Apertura della lista preferiti.
6. SLEEP	Attivazione del timer di spegnimento automatico per spegnere la TV dopo un certo periodo di tempo.
7. FREEZE	Blocco della visualizzazione video. Premere di nuovo per riprendere la visualizzazione.
8. CH.LIST	Visualizzazione della lista canali.
9. AUTO	Impostazione automatica in modalità VGA.
10. ASPECT	Attivazione di diverse modalità di visualizzazione.
11. 0-9	Tasti numerici
12. Apps	Richiamo delle app
13. ↻	Ritorno all'ultimo canale visualizzato.
14. MENU	Apertura del menu su schermo(OSD).
15. EXIT	Abbandono del menu su schermo.
16. ▲▼◀▶	Utilizzare i tasti freccia per selezionare le opzioni o le impostazioni di menu.
17. OK	Tasto di conferma; selezione delle opzioni del menu OSD.
18. SOURCE	Visualizzazione e selezione delle sorgenti video disponibili.
19. DISPLAY	Apertura della finestra informativa.
20. CH (+/-)	Usare questi due tasti per passare da un canale TV all'altro.
21. VOL (+/-)	Aumento o diminuzione del volume del televisore.
22. TEXT	Attivazione della modalità televideo.
23. EPG	Apertura della guida elettronica dei programmi.
24. AUDIO	Premere Audio per PAL-BG/Stereo o PAL-BG Mono (ATV) e le lingue audio.
25. SUBTITLE	Apertura del menu sottotitoli per la selezione dei sottotitoli.
26. INDEX ⏮	Apertura dell'elenco e delle informazioni sulle pagine del televideo. Riproduzione del capitolo, del brano o della traccia precedente.
27. HOLD ⏭	Blocco della pagina televideo corrente sullo schermo. Riproduzione del capitolo, del titolo o della traccia successiva.
28. SIZE ⏪	Modifica delle dimensioni dell'immagine in modalità televideo. Ricerca all'indietro.
29. REVEAL ⏩	Mostra o nascondi contenuto nascosto in modalità televideo. Ricerca in avanti.
30. TIMESHIFT ▶	Avvio della funzione Timeshift. Avvio della riproduzione.
31. INTERROMPI ■	Termine della riproduzione del programma corrente.
32. ●	Avvio della registrazione.
33.	Sospensione della riproduzione.
34. TASTI COLORATI	A seconda della richiesta nel menu di visualizzazione su schermo OSD.

2 Avvertenze sulla sicurezza

- > Leggere attentamente il presente manuale.
- > Conservare le presenti istruzioni per l'uso in un luogo sicuro.
- > Osservare tutte le avvertenze.
- > Seguire tutte le istruzioni.
- > Non utilizzare il televisore in prossimità dell'acqua.
- > Pulire solo con un panno asciutto.
- > Non coprire le aperture di aerazione. Installare secondo le istruzioni del produttore.
- > Non installare l'unità in prossimità di fonti di calore quali termosifoni, radiatori, stufe o altri dispositivi che generano calore (inclusi gli amplificatori).
- > Disporre il cavo di alimentazione in modo tale che nessuno possa calpestarlo e che il cavo non possa essere piegato, in particolare sulle spine, nelle prese di distribuzione e nel punto in cui il cavo fuoriesce dal dispositivo.
- > Utilizzare solo gli accessori specificati dal produttore.
- > Utilizzare solo carrelli, supporti, treppiedi, staffe o tavoli consigliati dal produttore o forniti con il carrello. Quando si utilizza un carrello, prestare attenzione quando si sposta il carrello/televisore, in quanto entrambe le parti potrebbero ribaltarsi.
- > Scollegare il televisore dalla rete elettrica durante temporali o lunghi periodi di inutilizzo.
- > I lavori di manutenzione devono essere eseguiti esclusivamente da personale qualificato. La manutenzione è necessaria se l'unità è danneggiata, inoltre se il cavo di alimentazione o la spina sono danneggiati, nel caso in cui liquidi o oggetti siano entrati nel dispositivo, se il dispositivo è stato esposto a pioggia o umidità, oppure se il dispositivo non ha funzionato correttamente o è caduto.
- > **ATTENZIONE:** Per ridurre il rischio di incendi o scosse elettriche, proteggere il televisore da pioggia e umidità.
- > Il dispositivo non è a prova di spruzzi d'acqua o di gocciolamento. Non collocare sull'unità oggetti pieni di liquido, come vasi.
- > La spina di alimentazione o la spina dell'apparecchio devono essere sempre liberamente accessibili.
- > Utilizzo all'esterno: Questo televisore non è adatto per l'uso all'esterno. Proteggere il televisore dalla pioggia, altrimenti si corre il rischio di incendi o scosse elettriche. Proteggere il televisore dalla luce diretta del sole per evitare che si riscaldi e si danneggi.

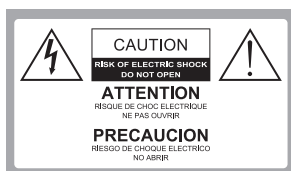

Sicurezza:

PER RIDURRE IL RISCHIO DI SCOSSE ELETTRICHE, NON RIMUOVERE IL COPERCHIO POSTERIORE (O IL RETRO). ALL'INTERNO NON VI SONO PARTI RIPARABILI DALL'UTENTE. LA MANUTENZIONE DEVE ESSERE ESEGUITA SOLAMENTE DA UN TECNICO QUALIFICATO.



Tensione pericolosa: Il flash con la punta a freccia all'interno di un triangolo equilatero avverte l'utente della presenza di tensione pericolosa all'interno del prodotto sufficientemente forte da causare scosse elettriche.



Istruzioni:
Il punto esclamativo all'interno di un triangolo equilatero avverte l'utente della presenza di importanti istruzioni per l'uso e della manutenzione nella documentazione del prodotto.

ATTENZIONE!

- > Non installare il televisore in una posizione instabile. Il televisore può cadere e causare incidenti gravi o addirittura mortali. Molte lesioni, specialmente nei confronti dei bambini, possono essere evitate adottando le seguenti precauzioni.
- > Utilizzare solo armadi o basi consigliate dal produttore del televisore.
- > Utilizzare solo mobili in grado di sopportare il peso del televisore.
- > Assicurarsi che nessun bordo del televisore sporga dal mobile di supporto.
- > Non collocare il televisore su mobili rialzati (ad es. armadi a muro o librerie) senza aver fissato il mobile e il televisore con un apposito supporto.
- > Non collocare il televisore su tessuti o altri materiali che si trovano tra l'unità e la superficie di supporto.
- > Spiegare ai bambini i pericoli a cui potrebbero andare incontro arrampicandosi sui mobili per raggiungere la TV o i suoi tasti.
- > Se il vecchio televisore viene conservato o trasportato, valgono le stesse informazioni appena menzionate.

2.1 Informazioni normative

Con la presente TechniSat dichiara che il tipo di apparecchiatura radio Nordmende Wegavision UHD 43A/49A/55A è conforme alla Direttiva 2014/53/UE.

Il testo integrale della dichiarazione di conformità UE è disponibile sul sito

Wegavision UHD 43A <http://konf.tsat.de/?ID=22069>

Wegavision UHD 49A <http://konf.tsat.de/?ID=22077>

Wegavision UHD 55A <http://konf.tsat.de/?ID=22078>

Questo prodotto è sottoposto a test di qualità e viene fornito con il periodo di garanzia legale di 24 mesi dalla data di acquisto. Conservare la ricevuta della fattura come prova dell'acquisto. Per i diritti di garanzia, contattare il rivenditore del prodotto.

L'apparecchio reca il marchio CE ed è conforme a tutti gli standard UE richiesti.
Con riserva di modifiche e errori di stampa. Data 5/18

Copia e riproduzione solo con il permesso dell'editore.
TechniSat e Wegavision sono marchi registrati di

TechniSat Digital GmbH
TechniPark
Julius-Saxler-Straße 3
D-54550 Daun/Eifel
www.technisat.de

NORDMENDE è un marchio di Technicolor o dei suoi affiliati, utilizzato su licenza da TechniSat Digital GmbH.

Ulteriori informazioni sui dispositivi, anche di altro tipo, sono disponibili sulla homepage di Nordmende.
www.nordmende-ce.de

Per domande e informazioni o in caso di problemi con questo dispositivo, la nostra linea telefonica di assistenza tecnica è:
Lunedì - Venerdì 8:00-20:00 al tel:
06592/712 1500.

Se è necessario restituire il dispositivo, utilizzare solo il seguente indirizzo:

TechniSat Digital GmbH
Centro di assistenza
Nordstr. 4a
39418 Staßfurt



HDMI, il logo HDMI e l'interfaccia multimediale ad alta definizione sono marchi o marchi registrati di HDMI Licensing LLC.

Prodotto su licenza di Dolby Laboratories. Dolby, Dolby Audio e il simbolo della doppia D sono marchi registrati di Dolby Laboratories.



Coperto da una o più rivendicazioni dei brevetti elencati su patentlist.hevcadvance.com.

2.2 Destinazione d'uso

Questo televisore è destinato esclusivamente alla ricezione e riproduzione di segnali audio e video attraverso le sorgenti specificate. Non deve essere utilizzato in ambienti con elevata umidità (ad es. bagni o saune).

3 Messa in funzione del dispositivo

3.1 Ambito della fornitura

- 1 televisore digitale
- 1 telecomando
- 2 batterie
- 2 basi di supporto con materiale di fissaggio (viti delle basi di supporto)
- 1 guida rapida

3.2 Fissaggio delle basi di supporto

1. Posizionare la parte anteriore del televisore su un panno morbido o un'imbottitura. Posizionare la parte inferiore come segue.
2. Inserire le viti (fornite nel sacchetto delle viti per le basi di supporto) negli appositi fori e serrarle con un cacciavite.
3. Riposizionare il televisore in posizione verticale.

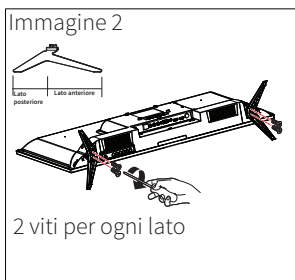
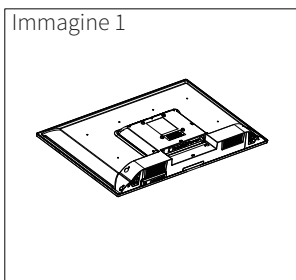

3.3 Fissaggio a parete

Fissare con cautela un supporto da parete opzionale sul retro dell'unità e installare il supporto da parete perpendicolare al pavimento su una parete robusta. Se si desidera fissare il televisore su altre strutture, rivolgersi a un tecnico qualificato. Si consiglia di far eseguire il montaggio a parete da un installatore professionista.

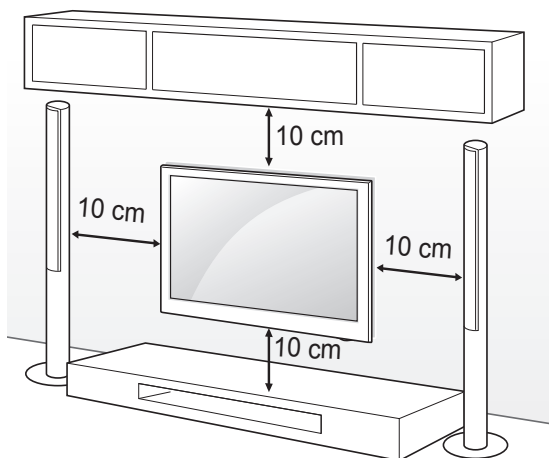

Utilizzare esclusivamente viti e staffe da parete conformi agli standard VESA. Le dimensioni standard delle staffe da parete sono riportate nella tabella sottostante.

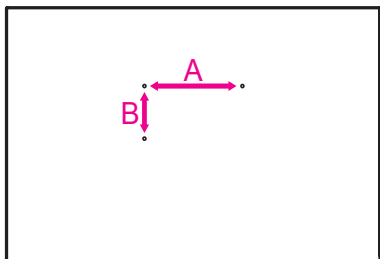

Modello	43"	49" / 55"
VESA (A x B)	200 x 200	400 x 200
Viti VESA (vite per montaggio a parete)	M6x10	M6x8 / M6x12
Numero di viti	4	4

3.4 Ricezione e dispositivi esterni



È possibile collegare diversi dispositivi esterni al televisore e scegliere la modalità di ingresso appropriata per accendere il dispositivo esterno. Per ulteriori informazioni sul collegamento, consultare il manuale d'uso del dispositivo esterno.



Possibili dispositivi esterni*: Ricevitori HD, lettori DVD, sistemi audio, dispositivi di archiviazione USB e altri dispositivi esterni.

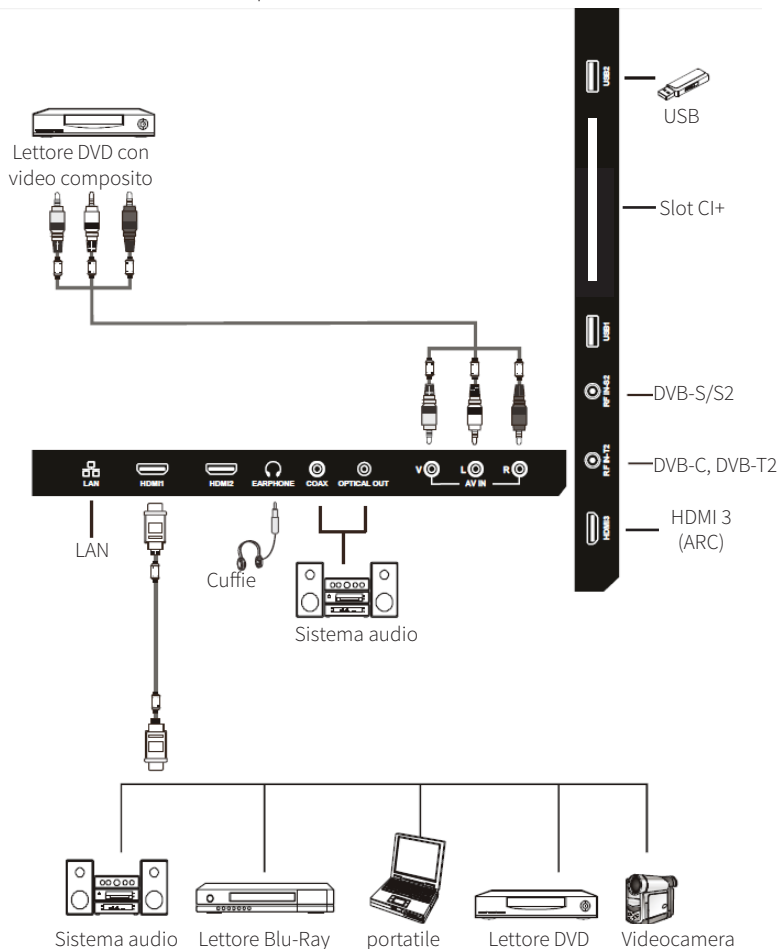

* Il collegamento con i dispositivi esterni può variare a seconda del modello.

- > Collegare dispositivi esterni al televisore indipendentemente dall'ordine dei collegamenti TV.
- > Per informazioni sul funzionamento del dispositivo esterno, consultare il relativo manuale d'uso.



Spegnere l'alimentazione prima di collegare il televisore al dispositivo esterno.

- > Il televisore può riprodurre diverse sorgenti multimediali a seconda della porta collegata (lettore DVD, ecc.) e della sorgente di ingresso attivata.

3.4.1 Collegamento antenna/segnale satellitare

- > Collegare il cavo di ricezione del collegamento via cavo digitale (DVB-C) o della televisione digitale terrestre (DVB-T2) alla presa contrassegnata come **AERIALE/CABLE** del televisore digitale.
- > Collegare il cavo di ricezione dell'impianto satellitare digitale (DVB-S/S2) alla presa **SAT 1** del televisore digitale.

3.5 Inserimento delle batterie

1. Rimuovere il coperchio del vano batterie premendo l'area contrassegnata sul coperchio, quindi tirare verso il basso il coperchio e sollevarlo.
2. Inserire le batterie rispettando i segni (+) e (-) nel vano batterie.
3. Riposizionare il coperchio del vano batterie in ordine inverso.

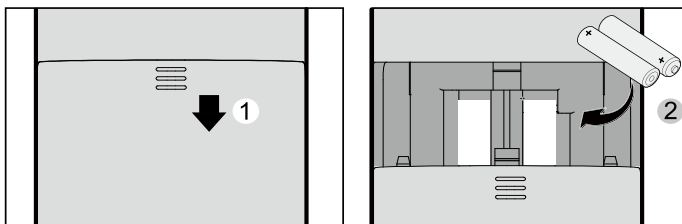

ATTENZIONE

- > Utilizzare solo le batterie AAA specificate.
- > Non utilizzare batterie vecchie e nuove insieme. In caso contrario, le batterie potrebbero rompersi o avere delle fuoriuscite, causando incendi o lesioni.
- > Inserire le batterie in base ai segni (+) e (-). Un'installazione scorretta può causare la fuoriuscita di liquido delle batterie, che a sua volta può causare incendi o lesioni.
- > Smaltire le batterie in conformità con le leggi e le normative locali.
- > Tenere le batterie lontano da bambini o animali domestici.
- > Rimuovere le batterie se non si utilizza il telecomando per un lungo periodo di tempo.

3.5.1 Utilizzo del telecomando

Puntare il sensore del telecomando direttamente verso l'angolo in basso a destra del televisore.

Il raggio d'azione del telecomando è di circa 10 metri con un angolo di circa 30 gradi.

Rimuovere gli ostacoli tra il telecomando e il sensore.

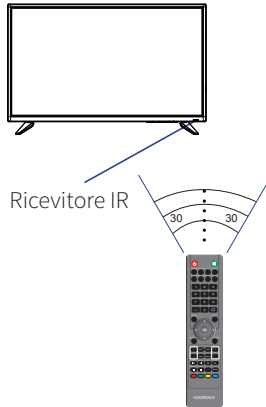

Se non si utilizza il telecomando per un lungo periodo di tempo, rimuovere le batterie.



Se il telecomando non funziona correttamente o il raggio d'azione è ridotto, sostituire entrambe le batterie con delle nuove.

4 Funzioni base

4.1 Accensione e spegnimento del televisore

> Premere il tasto **AVVIO** sul telecomando.

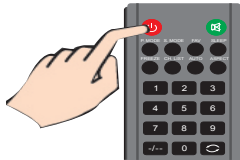

È inoltre possibile utilizzare il pulsante di accensione sul pannello inferiore/laterale.



Se non viene rilevato alcun segnale di ingresso per 15 minuti, il televisore si spegne automaticamente.

4.2 Impostazione del volume

> Premere il tasto **VOL+** sul telecomando o sul dispositivo, per aumentare il volume. Per diminuire il volume, premere il tasto **VOL-**. Tramite il tasto **MUTO** è possibile disattivare l'audio fino a quando non si preme di nuovo il tasto o non si regola il volume.

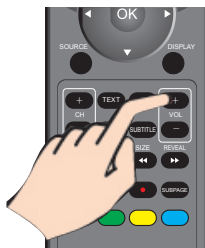

4.3 Selezione dei programmi

Ci sono diversi modi per selezionare un programma.

- > Premere il tasto **OK** o **CH.LIST**, per accedere alla lista dei canali. Ora tramite i tasti **▼/▲** è possibile scegliere un programma e avviare la riproduzione con il tasto **OK**.



- > Premere il tasto **CH+** o **CH-** sul telecomando o sul dispositivo per passare da un programma all'altro. Tramite il tasto  si torna all'ultimo programma visualizzato.

4.4 Selezione della sorgente

- > Premere il tasto **SOURCE** sul telecomando, per accedere alla selezione della sorgente. Ora tramite i tasti **◀/▶** e **OK** è possibile selezionare una sorgente e passare a quest'ultima. È possibile scegliere tra **DTV** (DVB-C, DVB-T/T2), **DVB-S** (DVB-S/DVB-S2), **HDMI 1-3** e **AV** (ingresso analogico audio/video).

4.5 Operazione di menu

Molte funzioni e impostazioni del dispositivo possono essere controllate tramite il menu. Il menu è suddiviso nel menu principale (applicazioni, impostazioni, supporti medialti e sorgenti di segnale), nei sottomenu e nelle rispettive funzioni/opzioni.

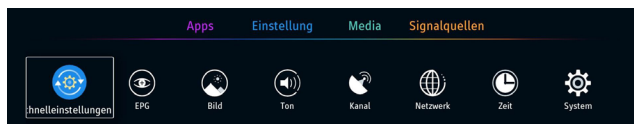

- > Accedere al menu principale premendo il tasto **MENU** sul telecomando. Premendo il tasto **EXIT** si esce di nuovo dal menu. Se ci si trova in un sottomenu è possibile tornare indietro di un passo premendo il tasto **MENU**.



Quando viene richiamato il menu, ci si trova direttamente nel menu principale **Impostazioni**.

- > All'interno dei menu e delle funzioni/opzioni è possibile navigare attraverso i tasti **◀/▶** e **▼/▲**. La marcatura (riquadro bianco) si sposta di conseguenza. Per accedere ad un sottomenu o ad una funzione/opzione, premere il tasto **OK**.
- > Esistono diversi modi per attivare/disattivare una funzione/opzione:

 Attivare/disattivare (con i tasti **◀/▶** o **OK**),

 **Standard** diverse opzioni disponibili (indicate dai punti bianchi sotto le opzioni), possono essere modificate mediante i tasti **◀/▶**,

 è disponibile un ulteriore sottomenu. Premere il tasto **OK** o il **tasto a freccia ▶**, per accedere al sottomenu.

- > Per selezionare un **sottomenu**, premere il tasto **MENU** (ci si trova ora in **Menu principale > Impostazioni**) e premere una volta il **tasto a freccia ▲**. Ci si trova ora nella selezione del menu principale, riconoscibile dalla barra colorata del menu principale attivo. Mediante i tasti **◀/▶** è possibile selezionare le app, le impostazioni, i supporti medialti o le sorgenti di segnale dei sottomenu. Premere il **tasto a freccia ▼**, per tornare alla selezione del sottomenu.



In queste istruzioni, i tasti o i menu da premere vengono raffigurati in **grassetto**. Le sovrimpressioni o le funzioni/opzioni appaiono in **[parentesi quadre]**.

4.6 Finestra informativa

Dopo ogni passaggio ad un altro canale, nella parte superiore dello schermo viene visualizzata una finestra informativa. In questa finestra informativa vengono visualizzate alcune informazioni sul programma corrente. La durata della sovrimpressione può essere regolata nel menu.

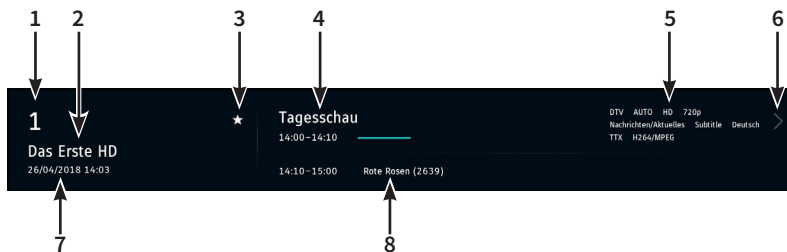

- 1 Numero di elenco del canale
- 2 Nome del canale
- 3 Preferito e/o crittografia
- 4 Titolo del programma con ora di inizio e fine e barra di avanzamento
- 5 Informazioni aggiuntive (a seconda del programma, ad es. sottotitoli, formato dell'immagine, risoluzione, genere)
- 6 Ulteriori informazioni sul programma (premere il tasto **a freccia** ► per visualizzare)
- 7 Data e ora correnti
- 8 Programma successivo con orario di inizio e fine



La finestra informativa può essere richiamata anche premendo il tasto **DISPLAY**.

4.7 Programmi criptati

Se si desidera riprodurre programmi criptati, inserire prima un modulo CI/CI+ appropriato con una smart card appropriata nello slot per moduli CI+ sul retro del televisore. I canali criptati sono riconoscibili dal simbolo della chiave  nella lista dei canali o nella finestra informativa. Se un programma è bloccato da un PIN, è possibile immettere il PIN con i tasti numerici del telecomando.

4.8 Modifica dell'immagine e dell'audio

Per modificare rapidamente la modalità corrente dell'immagine o dell'audio, utilizzare i tasti **P.MODE**, per modificare la modalità di immagine oppure **S.MODE**, per modificare la modalità dell'audio. Il modo selezionato viene visualizzato sullo schermo. Sono disponibili le seguenti modalità di immagine: Standard, Personale, Dinamica, Film ed Economy. Sono disponibili le seguenti modalità audio: Standard, Personale, Musica, Sport e Film.

4.9 Traccia audio e sottotitoli

Premere il tasto **Audio** sul telecomando per aprire le tracce audio disponibili. Selezionare la traccia audio desiderata e premere il tasto **OK**. A seconda del canale o del programma possono essere disponibili tracce audio differenti.

Lo stesso procedimento vale per la selezione dei sottotitoli. Anche in questo caso i sottotitoli disponibili dipendono dal canale o dal programma. Premere il tasto **SUBTITLE** per accedere alla selezione dei sottotitoli.

4.10 Modifica del formato immagine

Premendo più volte il tasto **ASPECT** del telecomando, è possibile modificare il formato immagine. Questo è particolarmente vantaggioso se un programma viene trasmesso in formato 4:3, che altrimenti sarebbe visualizzato con barre nere a destra e a sinistra.

4.11 Timer di spegnimento automatico

Premendo più volte il tasto **SLEEP** è possibile attivare il timer di spegnimento automatico. Al raggiungimento dell'ora impostata l'apparecchio si spegne automaticamente. È possibile scegliere tra Disattivato, 10, 20, 30, 60, 90 e 120 min.

4.12 Televideo

Mediante il tasto **TEXT** è possibile accedere al televideo del canale. Le pagine possono essere selezionate inserendo il numero con i tasti numerici. La funzione top-text consente inoltre di saltare direttamente con i tasti a colori del telecomando alla pagina corrispondente visualizzata nel campo a colori sullo schermo. Premendo il tasto **EXIT** si esce di nuovo dal menu.

5 Procedura guidata di configurazione iniziale

Dopo aver messo in funzione il televisore digitale per la prima volta, si avvia la procedura guidata di configurazione iniziale. Qui è possibile effettuare le impostazioni di base iniziali, che possono essere modificate anche in un secondo momento.

Dopo ogni selezione e conferma con il tasto **OK**, ci si sposta automaticamente di un passo avanti. Se si desidera andare di un passo indietro, premere il tasto **MENU**.

> Premere il tasto **OK**, per avviare la configurazione iniziale.

Selezione della lingua

> Utilizzare i tasti **◀/▶** e **▼/▲**, per selezionare una lingua di visualizzazione dei menu e dei messaggi. Per confermare la lingua, premere il tasto **OK**.

Selezione della posizione

> Utilizzare i tasti **◀/▶** e **▼/▲**, per selezionare una posizione del proprio televisore. Per confermare la posizione del televisore premere il tasto **OK**.

Connessione a Internet

> Qui è possibile determinare se il dispositivo deve essere connesso a Internet o meno. Utilizzare i tasti **◀/▶** e selezionare **[Si]** o **[No]**. Infine premere il tasto **OK**.



Nel caso in cui viene selezionato **[Si]** è necessario accettare le norme sulla protezione dei dati. Per fare ciò, selezionare **[Accetta]** e premere il tasto **OK**.



utilizzare i tasti **▼/▲**, per navigare nel testo.

Configurazione della connessione a Internet

Se nel punto precedente è stata consentita la connessione a Internet e sono state rispettate le disposizioni sulla protezione dei dati, a questo punto è possibile configurare la connessione a Internet.

Se il dispositivo è già connesso a Internet tramite un router che utilizza un cavo LAN, è possibile saltare questo punto.

- > Selezionare **[seleziona WLAN]** per stabilire una connessione wireless con un router WLAN.
- > È possibile selezionare la rete WLAN desiderata dall'elenco seguente. Se la rete WLAN è protetta da una password, viene richiesto di inserirla utilizzando la tastiera visualizzata. Successivamente selezionare **[OK]**. Se l'inserimento è stato corretto, è possibile continuare con l'opzione successiva.

Selezione della sorgente di segnale

- > Mediante i tasti ◀/▶ e ▼/▲ selezionare la sorgente di segnale desiderata.

DTV- Televisione digitale terrestre DVB-T2 o televisione digitale via cavo DVB-C

DVB-S- Televisione digitale satellitare DVB-S

AV- Ingresso audio-video analogico per dispositivi esterni

HDMI- Ingresso digitale per dispositivi esterni.



Se come sorgente di segnale viene selezionato **[DTV]** una volta completata la configurazione iniziale, è necessario eseguire una ricerca delle stazioni. Per ulteriori informazioni, vedere il capitolo „9 Ricerca dei canali“ a pagina 86.

Nel caso in cui viene selezionato **[DVB-S]** il dispositivo viene avviato con un elenco di stazioni preprogrammate.

Caricamento delle informazioni sui programmi

Se la connessione a Internet è stata consentita e configurata, le informazioni sui programmi vengono caricate nell'ultimo passaggio. Ciò può richiedere alcuni istanti.

Termine della configurazione

- > Premere il tasto **OK**, per uscire dalla configurazione iniziale.

6 Guida ai programmi

Nella guida ai programmi, i programmi attuali e successivi del canale attualmente selezionato e i canali successivi vengono visualizzati chiaramente in una visualizzazione temporale nell'elenco dei canali. La linea verde verticale rappresenta l'ora corrente. Con i tasti a freccia ◀/▶ e ▼/▲ è possibile selezionare un programma. Premendo il tasto **OK** sarà possibile visualizzare ulteriori informazioni sul programma o programmare il programma per un timer di registrazione.

I dati per l'EPG vengono aggiornati di notte se è stata stabilita una connessione a Internet. Per configurare la funzione EPG premere il tasto **MENU** e selezionare **Impostazioni > EPG**.

7 Funzione DVR

Grazie alla funzione DVR (DVR=Digital Video Recorder), non è necessario un dispositivo di registrazione esterno (ad es. un videoregistratore o un registratore DVD) per registrare un programma, in quanto questa funzione consente di registrare su una memoria USB.



È possibile registrare i programmi DVR dalle sorgenti DVB-S, DVB-C e DVB-T2.



Si prega di notare che la registrazione e la successiva riproduzione di registrazioni DVR di canali criptati, ad esempio la piattaforma HD+, può essere limitata dal canale, in modo che non tutte le funzioni di registrazione/riproduzione del dispositivo possano essere utilizzate. Nordmende non ha alcuna influenza su queste restrizioni e non possono essere eluse dal dispositivo.

7.1 Registrazione DVR

Per la registrazione DVR sono disponibili le seguenti modalità di registrazione:

1. Registrazione istantanea

Selezionare questo tipo di registrazione per registrare immediatamente il programma corrente con la semplice pressione di un tasto.

2. Registrazione temporizzata

Questa funzione accende e spegne il televisore per il programma selezionato al fine di registrarlo, ad esempio in caso di assenza. È possibile programmare il timer manualmente o automaticamente utilizzando l'EPG.



3. Registrazione tramite Timeshift

La registrazione tramite la funzione Timeshift rende possibile la trasmissione televisiva in differita. Ciò consente di riprodurre la registrazione con un ritardo di tempo mentre è ancora in corso.

7.1.1 Registrazione istantanea

- > Attivare il programma/la sorgente su cui si desidera effettuare la registrazione.
- > Premere il tasto **Registra** (32) sul telecomando. per registrare il programma corrente.
- > Per interrompere la riproduzione del programma corrente in un determinato punto, premere il tasto **Pausa** (33).
- > Per riprendere la riproduzione del programma da tale punto, premere il tasto **Riproduci** (30).
- > Per interrompere e salvare la registrazione, premere il tasto **Interrompi** (31). Confermare la richiesta con il tasto **OK**.

7.1.2 Registrazione tramite Timeshift

- > Se si deve interrompere la visione di un programma, ad es. a causa di una telefonata o simili, è possibile interrompere la riproduzione di questo programma e contemporaneamente avviare la registrazione del programma corrente premendo il tasto **Riproduci** (30).
- > Per riprendere la riproduzione del programma da tale punto, premere di nuovo il tasto **Riproduci** (30).
-  Ora si guarda il programma con un offset temporale rispetto alla trasmissione in diretta (Timeshift; vedere funzione Timeshift nelle istruzioni per l'uso), mentre il programma corrente continua ad essere registrato in background.
- > Per terminare la funzione Timeshift, premere il tasto **Interrompi** (31) e confermare la richiesta premendo il tasto **OK**.
-  Le registrazioni in modalità Timeshift non vengono memorizzate in modo permanente sul supporto di archiviazione USB, ma solo quando il Timeshift è attivo.
-  La dimensione del file per la funzione Timeshift creato sul dispositivo di archiviazione USB può essere regolata. Quando viene raggiunto il limite, l'inizio del Timeshift viene cancellato.

7.2 Registrazioni temporizzate

Questa funzione accende e spegne il televisore per il programma selezionato al fine di registrarlo, ad esempio in caso di assenza. È possibile programmare il timer manualmente o automaticamente utilizzando l'EPG.

- > Aprire l'EPG premendo il tasto **EPG**.
- > Selezionare il programma da registrare e premere il tasto **OK**. Selezionare **[Registra]** e premere il tasto **OK**. È quindi possibile controllare i dati del programma e, se necessario, regolarli. Successivamente selezionare **[Salva]**, per salvare il timer.

8 Riproduzione dei file multimediali

La riproduzione dei file multimediali consente di accedere a video, immagini e file musicali archiviati su una memoria USB esterna e di riprodurli. Consente inoltre di accedere alle registrazioni DVR. Per accedere al navigatore multimediale, procedere come segue:

- > Premere il tasto **MENU** e selezionare il menu principale **[File multimediali]**.
- > Selezionare **[USB]** come mezzo di riproduzione.

Qui vengono ora visualizzati tutti i file multimediali e le cartelle del dispositivo USB.

- > Selezionare il file corrispondente e premere il tasto **OK** per la riproduzione.

 Usare i tasti di riproduzione sul telecomando (Riproduci, Pausa, Avanzamento, Riavvolgimento, Interrompi) per controllare la riproduzione di filmati/registrazioni DVR o brani.

9 Ricerca dei canali

Per eseguire la ricerca dei canali, è necessario prima selezionare la sorgente di ricezione corrispondente mediante la selezione della sorgente.

- > Premere il tasto **SOURCE** e selezionare una sorgente di ricezione:
 - DTV** - cavo digitale (DVB-C) e programmi per antenne digitali (DVB-T/T2)
 - DVB-S** programmi satellitari digitali (DVB-S/S2).

> Premete il tasto OK per confermare.

Dopo aver selezionato la sorgente di ricezione, è possibile aprire la ricerca dei canali:

- > Premere il tasto **MENU** e selezionare nel menu principale **Impostazioni** il sottomenu **[Canale]**.

DTV

- > Selezionare la voce **Antenna DVB > [DVB-T]**, per cercare canali DVB-T/T2 oppure **[Cavo]**, per cercare canali DVB-C.
- > Selezionare **[Ricerca automatica]**, per avviare la ricerca. Sullo schermo vengono visualizzate le frequenze/i canali e le stazioni radio e televisive trovate.
- > Al termine della ricerca, la ricerca dei canali viene nascosta automaticamente e viene riprodotto il primo canale della lista.

DVB-S

- > Selezionare la voce **Impostazioni satellite > Impostazioni antenna**, se il proprio sistema satellitare dispone di un LNB o se si tratta di un sistema ad alimentazione multipla con diverse posizioni satellitari.
- > Selezionare il satellite appropriato da utilizzare per la ricerca dei canali.
- > Nella voce **Tipo di canale** è possibile determinare se devono essere cercati solamente canali liberi **[Gratuito]**, criptati **[Criptato]** o entrambi i tipi **[Gratuito + Criptato]**.
- > Nella voce **Tipo di servizio** può essere specificato, se devono essere cercati solamente stazioni televisive **[DTV]**, stazioni radio **[Radio]** o entrambe **[Tutto]**.
- > Nella voce Modalità di ricerca è possibile impostare il modo in cui la ricerca deve essere eseguita. La **[Scansione alla cieca]** ricerca tutte le frequenze disponibili del satellite, tuttavia la ricerca può richiedere più tempo. La **[Scan di rete]** procede più velocemente, tuttavia potrebbe non trovare tutti i canali. Si consiglia di utilizzare la ricerca standard.
- > Infine selezionare **[Scansione automatica]**, per avviare la ricerca. Sullo schermo vengono visualizzate le frequenze/i canali e le stazioni radio e televisive trovate.
- > Al termine della ricerca, la ricerca dei canali viene nascosta automaticamente e viene riprodotto il primo canale della lista.

10 Aiuto alla risoluzione dei problemi

Problema	Soluzione
Immagini e audio assenti	<ul style="list-style-type: none"> • Controllare che l'alimentazione elettrica del televisore sia collegata. • Controllare il collegamento del cavo di alimentazione e/o di altri cavi.
Immagini normali, audio assente	<ul style="list-style-type: none"> • Controllare l'impostazione del volume. • Controllare il collegamento dell'apparecchio esterno. Il muto è stato attivato?
Colore scarso o assente, audio presente	<ul style="list-style-type: none"> • Controllare le impostazioni di "Luminosità" e "Contrasto" nel menu Immagine.
Immagini/contorni doppi, audio presente	<ul style="list-style-type: none"> • Controllare il collegamento e l'orientamento dell'antenna. • Eseguire la sintonia fine dei canali TV. • Controllare il collegamento dell'apparecchio esterno. • L'emittente può avere problemi di trasmissione. Provare con un altro canale.
Neve nell'immagine, audio di scarsa qualità	<ul style="list-style-type: none"> • Controllare il collegamento e l'orientamento dell'antenna. • L'emittente può avere problemi di trasmissione. Provare con un altro canale.
Disturbi periodici	<ul style="list-style-type: none"> • Togliere gli apparecchi elettrici dalle vicinanze del televisore.
Audio Stereo di scarsa qualità	<ul style="list-style-type: none"> • L'emittente può avere problemi di trasmissione. Provare ad attivare Mono.
Il telecomando non funziona.	<ul style="list-style-type: none"> • Controllare che le batterie siano inserite correttamente. • Le batterie potrebbero essere scariche. Sostituire le batterie con batterie nuove. • Rimuovere tutti gli ostacoli tra il telecomando e il ricevitore a infrarossi del televisore. • Assicurarsi che il ricevitore a infrarossi del televisore non sia esposto a forti fonti di luce.
Lo schermo visualizza "Nessun segnale".	<ul style="list-style-type: none"> • Il televisore non riceve alcun segnale attraverso gli ingressi. • Verificare che i cavi di ricezione siano collegati correttamente. • Controllare che i dispositivi esterni siano accesi.
Appare l'indicazione "Nessun segnale" o "Segnale non supportato" (solo in modalità RGB)	<ul style="list-style-type: none"> • Controllare se il televisore supporta la risoluzione dello schermo o la frequenza di visualizzazione del PC. Vedere la panoramica dei segnali di ingresso RGB consigliati.
L'immagine non è allineata al centro (solo in modalità PC)	<ul style="list-style-type: none"> • Selezionare "Impostazione automatica", per orientare l'immagine.

11 Dati tecnici

Modello	UHD 43A	UHD 49A	UHD 55A
Diagonale	43"	49"	55"
Risoluzione	3840 x 2160	3840 x 2160	3840 x 2160
Sistema di altoparlanti	2 x 8 W	2 x 8 W	2 x 8 W
Alimentazione	100-240 V~, 50/60 Hz	100-240 V~, 50/60 Hz	100-240 V~, 50/60 Hz
Consumo di energia	100 W (in funzione) 0,4 W (in standby)	130W (in funzione) 0,4 W (in standby)	135W (in funzione) 0,4 W (in standby)
WLAN	IEEE 802.11b/g/n 2,4 Ghz, max. 19 dBm	IEEE 802.11b/g/n 2,4 Ghz, max. 19 dBm	IEEE 802.11b/g/n 2,4 Ghz, max. 19 dBm
Condizioni ambientali	Temperatura: 0°C ~ 40°C Umidità dell'aria: 20% ~80% senza condensa	Temperatura: 0°C ~ 40°C Umidità dell'aria: 20% ~80% senza condensa	Temperatura: 0°C ~ 40°C Umidità dell'aria: 20% ~80% senza condensa
Conservazione	Temperatura: -20°C ~ +60°C Umidità dell'aria: 10% ~90% senza condensa	Temperatura: -20°C ~ +60°C Umidità dell'aria: 10% ~90% senza condensa	Temperatura: -20°C ~ +60°C Umidità dell'aria: 10% ~90% senza condensa
Risoluzioni supportate	HDMI: 480i, 576i, 480p, 576p, 720p, 1080i, 1080p, 2160p	HDMI: 480i, 576i, 480p, 576p, 720p, 1080i, 1080p, 2160p	HDMI: 480i, 576i, 480p, 576p, 720p, 1080i, 1080p, 2160p
Formato dei file multimediali	Immagini: JPEG, BMP Musica: MP3 Video: MP4, MPG	Immagini: JPEG, BMP Musica: MP3 Video: MP4, MPG	Immagini: JPEG, BMP Musica: MP3 Video: MP4, MPG
Archiviazione di massa USB	FAT32, max 500 GB 5 V, 500 mA max.	FAT32, max 500 GB 5 V, 500 mA max.	FAT32, max 500 GB 5 V, 500 mA max.

Wegavision UHDA

[Deutsch/English]

ENERGIEWERTE

Name des Lieferanten/Supplier's Name	TechniSat Digital GmbH	
Modellbezeichnung/Model Name	78-2543-00 schwarz/black	78-2555-00 schwarz/black
Energieeffizienzklasse/Energy Efficiency Class	A	A
Bildschirmgröße/Screen Size	109 cm/43"	139 cm/55"
Leistungsaufnahme im Ein-Zustand/On mode power Consumption	72 (W)	98 (W)
jährl. Energieverbrauch/Annual Energy Consumption**	105 (kWh/annum)	143 (kWh/annum)
Leistungsaufnahme im Standbybetriebe/Standby-mode Power Consumption	0,4 (W)	0,4 (W)
Leistungsaufnahme im ausgeschalteten Zustand/Off-mode Power Consumption	-	-
Bildschirmauflösung/Screen Resolution	3840x2160 (Pixel)	3840x2160 (Pixel)

* Energieverbrauch XYZ kWh/Jahr, auf der Grundlage eines täglich vierstündigen Betriebs des Fernsehgeräts an 365 Tagen. Der tatsächliche Energieverbrauch hängt von der Art der Nutzung des Fernsehgerätes ab.

** Energy consumption XYZ kWh per year, based on the power consumption of the television operating 4 hours per day for 365 days. The actual energy consumption will depend on how the television is used.

NORDMENDE

1 Afbeeldingen

UHD 43A en UHD 49A

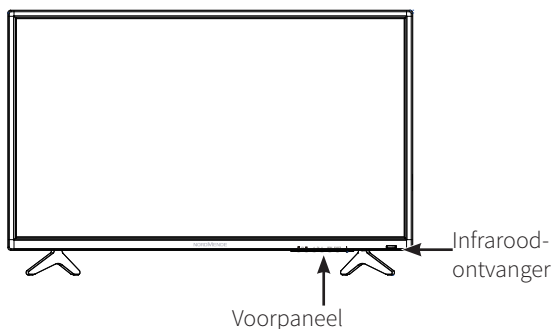

UHD 55A

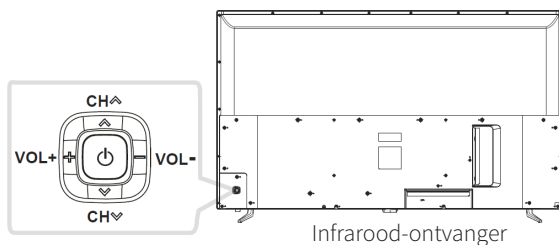

Toets		Toelichting
1	⏻/WERKING	Televisie inschakelen/Standby activeren.
2	SOURCE*	Ingangsbron selecteren.
3	MENU*	OSD-menu IN-/UITSCHAKELEN.
4	+ CH -	Zender opwaarts/afwaarts in TV-modus, of optie selecteren in OSD-menu.
5	+ VOL -	Volume verhogen/verlagen of een in het OSD-menu gemarkeerde optie instellen.

*Niet bij UHD 55A

1.1 Afstandsbediening



1. WERKING	Aan of uit (standby)
2. DEMPEN	Schakel geluid in of demp.
3. P.MODE	Selecteer de afbeeldingsmodus.
4. S.MODE	Wijzig de audiomodus.
5. FAV	Favorietenlijst openen.
6. SLEEP	Activeer de slaaptimer om de tv na een bepaalde tijd uit te schakelen.
7. FREEZE	Videoweergave bevroren. Druk nogmaals op de toets om de weergave vrij te geven.
8. CH.LIST	Zenderlijst weergeven.
9. AUTO	Automatische instelling in VGA-modus.
10. ASPECT	Verschillende weergavemodi inschakelen.
11. 0-9	Cijfertoetsen
12. Apps	Oproepen van de apps
13. ↻	Naar de laatst bekeken zender terugkeren.
14. MENU	Beeldschermmenu(OSD) openen.
15. EXIT	Beeldschermmenu verlaten.
16. ▲▼◀▶	Met de pijltoetsen selecteert u menu-opties of instellingen.
17. OK	Bevestigingstoets; OSD-menu-opties selecteren.
18. SOURCE	Beschikbare videobronnen weergeven en selecteren.
19. DISPLAY	Informatievenster openen.
20. CH (+/-)	Met deze twee toetsen schakelt u tussen tv-zenders.
21. VOL (+/-)	Volume van de televisie verhogen of verlagen.
22. TEXT	Teletekstmodus activeren.
23. EPG	Elektronische programmagids openen.
24. AUDIO	Druk op audio voor PAL-BG/Stereo of PAL-BG mono (ATV) & audiotalen.
25. SUBTITLE	Ondertitelingsmenu voor het selecteren van ondertitels openen.
26. INDEX ⏪	Lijst en informatie over de teletekstpagina's openen. Vorige hoofdstuk, titel of nummer afspelen.
27. HOLD ⏸	Actuele teletekstpagina op het beeldscherm bevroren. Volgende hoofdstuk, titel of nummer afspelen.
28. SIZE ⏪	Beeldgrootte in teletekstmodus veranderen. Achterwaarts zoeken.
29. REVEAL ⏩	Verborgene inhoud in teletekstmodus inregelen of uitregelen. Voorwaarts zoeken.
30. TIMESHIFT ▶	Timeshift-functie starten. Weergave starten.
31. STOPPEN ■	Weergave van hetactuele programma beëindigen.
32. ●	Opname starten.
33.	Weergave pauzeren.
34. KLEURTOETSEN	Afhankelijk van de aanvraag in het OSD-menu.

2 Veiligheidsinstructies

- > Lees deze handleiding.
- > Bewaar deze handleiding op een veilige plaats.
- > Neem alle waarschuwingen in acht.
- > Volg alle instructies.
- > Gebruik de televisie niet in de buurt van water.
- > Uitsluitend met een droge doek reinigen.
- > Dek de ventilatieopeningen niet af. Installeer volgens de instructies van de fabrikant.
- > Niet installeren in de buurt van warmtebronnen zoals radiatoren, kachels, fornuizen of andere warmtestralingsapparatuur (inclusief versterkers).
- > Leg het netsnoer zo dat niemand erop kan stappen en de kabel niet kan worden verbogen, met name aan de stekkers, bij stekkerdozen en op het punt waar de kabel uit het apparaat komt.
- > Gebruik alleen accessoires die zijn gespecificeerd door de fabrikant.
- > Alleen gebruiken met de door de fabrikant aanbevolen of de in de levering opgenomen slede, standaard, statief, beugel of tafel. Wanneer u een slede gebruikt, moet u voorzichtig zijn bij het verplaatsen van de slede/televisie, omdat beide onderdelen kunnen kantelen.
- > Koppel de televisie los van het lichtnet tijdens onweer of langdurige periodes van onbruik.
- > Onderhoudswerkzaamheden alleen door gekwalificeerd onderhoudspersoneel. Onderhoud is vereist als het apparaat beschadigd is, o.a. als het netsnoer of de stekker is beschadigd, vloeistof of voorwerpen in het apparaat zijn binnengedrongen, het apparaat blootgesteld is aan regen of vocht, of het apparaat niet goed gebruikt of gevallen is.
- > **WAARSCHUWING:** Om het risico op brand of elektrische schokken te verminderen, beschermt u de televisie tegen regen en vocht.
- > Het apparaat is niet spat- en druiwaterdicht. Plaats geen met vloeistof gevulde voorwerpen, zoals vazen, op het apparaat.
- > De netstekker of de apparaatstekker moet altijd vrij toegankelijk zijn.
- > Gebruik buitenshuis: Deze televisie is niet geschikt voor gebruik buitenshuis. Bescherm de televisie tegen regen, anders bestaat er risico op brand of een elektrische schok. Bescherm de televisie tegen direct zonlicht, anders kan deze warm worden en beschadigd raken.

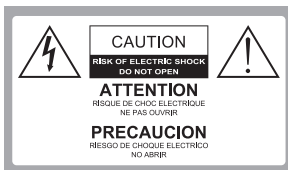

Veiligheid:

OM RISICO OP ELEKTRISCHE SCHOKKEN TE VERMIJDEN, VERWIJDER DE ACHTERKAP (OF ACHTERKANT) NIET. ER ZIJN GEEN ONDERDELEN BINNENIN DIE DOOR DE GEBRUIKER ONDERHOUDEN MOETEN WORDEN. ONDERHOUD UITSLUITEND DOOR GEKWALIFICEERDE PROFESSIONALS.



Gevaarlijke spanning: De bliksem met een pijl in een gelijkzijdige driehoek waarschuwt de gebruiker voor gevaarlijke spanning in het product, die sterk genoeg is om een elektrische schok te veroorzaken.



Instructies:

Het uitroepteken binnen een gelijkzijdige driehoek wijst de gebruiker op belangrijke gebruiks- en onderhoudsinstructies in de begeleidende literatuur van het product.

WAARSCHUWING!

- > Installeer de televisie niet in een onstabiele positie. De televisie kan vallen, waardoor ernstige of zelfs dodelijke ongelukken kunnen gebeuren. Veel verwondingen, vooral bij kinderen, kunnen worden voorkomen door de volgende voorzorgsmaatregelen te nemen.
- > Gebruik alleen kasten of stopcontacten die worden aanbevolen door de fabrikant van de televisie.
- > Gebruik alleen meubels die het gewicht van de televisie kunnen weerstaan.
- > Zorg ervoor dat er geen randen van de televisie uitsteken boven het dragende meubelstuk.
- > Plaats de televisie niet op verhoogd meubilair (zoals muurkasten of boekenplanken) zonder zowel het meubilair als de televisie met een geschikte beugel te bevestigen.
- > Plaats de televisie niet op stoffen of andere materialen tussen het apparaat en het ondersteunende oppervlak.
- > Leg kinderen de gevaren uit die ontstaan door te klimmen op meubels om de televisie of de knoppen te bereiken.
- > Als uw oude televisie wordt ingepakt of vervoerd, is bovenstaande informatie eveneens van toepassing.

2.1 Wettelijke kennisgevingen

TechniSat verklaart hierbij dat het radioapparaattype Nordmende Wegavision UHD 43A/49A/55A voldoet aan Richtlijn 2014/53/EU.

De volledige tekst van de EU-conformiteitsverklaring is beschikbaar op het internetadres

Wegavision UHD 43A <http://konf.tsat.de/?ID=22069>

Wegavision UHD 49A <http://konf.tsat.de/?ID=22077>

Wegavision UHD 55A <http://konf.tsat.de/?ID=22078>

Dit product is getest op kwaliteit en voorzien van de wettelijke garantieperiode van 24 maanden vanaf de datum van aankoop. Bewaar de factuur als aankoopbewijs.

Neem voor garantieaanspraken contact op met de dealer van het product.

Uw apparaat draagt de CE-markering en voldoet aan alle vereiste EU-normen.
Wijzigingen en drukfouten voorbehouden. Status 5/18

Kopiëren en dupliceren alleen met toestemming van de uitgever.
TechniSat en Wegavision zijn gedeponeerde handelsmerken van

TechniSat Digital GmbH
TechniPark
Julius-Saxler-Straße 3
D-54550 Daun/Eifel
www.technisat.de

NORDMENDE is een handelsmerk van Technicolor of zijn dochterondernemingen,
gebruikt onder licentie van TechniSat Digital GmbH.

Meer informatie over uw en andere apparaten vindt u op de Nordmende-startpagina
www.nordmende-ce.de

Voor vragen en informatie of als er een probleem is met dit apparaat,
is onze technische hotline bereikbaar:
Van maandag tot vrijdag tussen 8:00 en 20:00 op het nummer:
06592/712 1500.

Voor een vereiste teruggave van het apparaat,
gelieve uitsluitend het volgende adres te gebruiken:

TechniSat Digital GmbH
Servicecentrum
Nordstr. 4a
39418 Staßfurt



HDMI, het HDMI-logo en de High Definition Multimedia Interface zijn handelsmerken of
gedeponeerde handelsmerken van HDMI Licensing LLC.

Gefabriceerd onder licentie van Dolby Laboratories. Dolby, Dolby Audio en het dubbele
D-symbool zijn handelsmerken van Dolby Laboratories.



Gedekt door een of meer claims van de patenten die zijn vermeld op patentlist.hevcadvance.com.

2.2 Beoogd gebruik

Deze televisie is uitsluitend bedoeld voor het ontvangen en afspelen van video- en
audiosignalen via de opgegeven bronnen. Hij mag niet worden gebruikt in ruimtes met een hoge
luchtvochtigheid (bijv. badkamer of sauna).

3 Het apparaat opstarten

3.1 Leveringsomvang

- 1 x digitale televisie
- 1 x afstandsbediening
- 2 x batterijen
- 2 x standaard inclusief bevestigingsmateriaal (stelschroef/standaardschroeven)
- 1x snelstartgids

3.2 Standaarden bevestigen

1. Leg de televisie met de voorkant op een zachte doek of een kussen. Plaats het onderste deel als volgt.
2. Steek de schroeven (meegeleverd in de zak stelschroeven/standaardschroeven) in de schroefgaten en draai ze vast met een schroevendraaier.
3. Zet de televisie weer rechtop.

Afbeelding 1

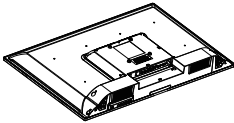

Afbeelding 2

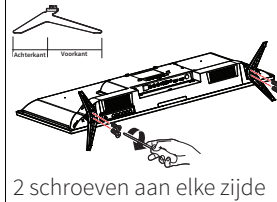

Afbeelding 3

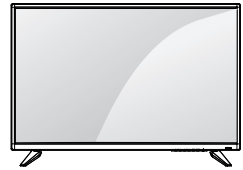

3.3 Wandmontage

Bevestig voorzichtig een optionele muurbeugel aan de achterkant van het apparaat en installeer de muurbeugel loodrecht op de vloer aan een stevige muur. Als u de tv wilt aansluiten op andere constructies, neem dan contact op met een gekwalificeerde specialist. We raden aan dat de installatie aan de muur wordt uitgevoerd door een professioneel installateur.

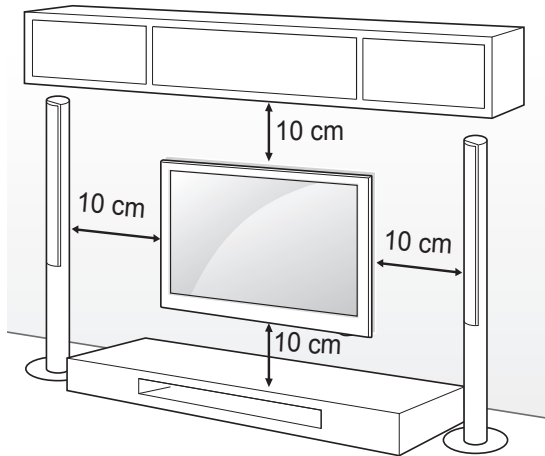

Gebruik alleen schroeven en muurbeugels die voldoen aan VESA-normen. De standaardafmetingen van de muurbeugels zijn te vinden in de volgende tabel.

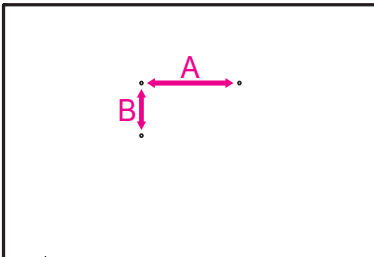

Model	43"	49" / 55"
VESA (A x B)	200 x 200	400 x 200
VESA-schroeven (wandmontage)	M6x10	M6x8 / M6x12
Aantal schroeven	4	4

3.4 Ontvangst en externe apparaten



U kunt verschillende externe apparaten op de televisie aansluiten en de overeenkomstige ingangsmodus inschakelen om het externe apparaat te selecteren. Raadpleeg de handleiding van uw externe apparaat voor meer informatie over de aansluiting.



Mogelijke externe apparaten*: HD-ontvangers, dvd-spelers, audiosystemen, USB-opslagapparaten en andere externe apparaten.

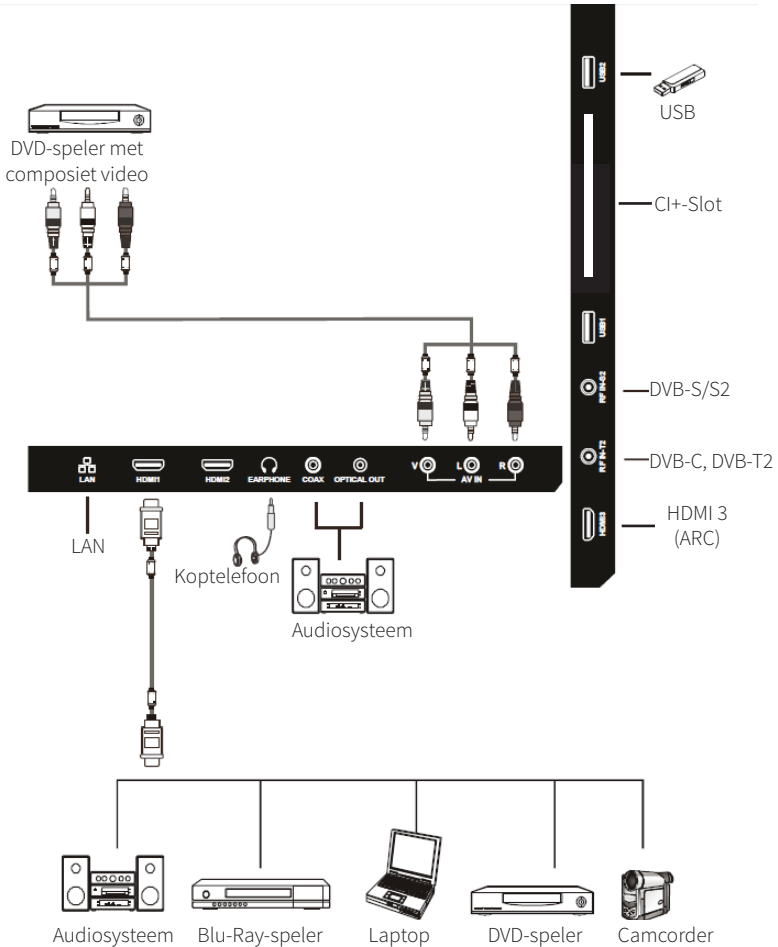

*De aansluiting met externe apparaten kan variëren, afhankelijk van het model.

- > Sluit externe apparaten op de televisie aan ongeacht de volgorde van de tv-aansluitingen.
- > Raadpleeg de gebruiksaanwijzing van het externe apparaat voor informatie over hoe het werkt.



Schakel de stroom uit voordat u de televisie op het externe apparaat aansluit.

- > De televisie kan verschillende multimediate bronnen afspelen, afhankelijk van welke aansluiting is verbonden (dvd-speler, enz.) en welke ingangsbron is geactiveerd.

3.4.1 Antenne/Sat-signaal verbinden

- > Sluit de ontvangstkabel van uw digitale kabelaansluiting (DVB-C) of uw digitale ethertelevisie (DVB-T2) aan op de **AERIAL/CABLE**-aansluiting op de digitale televisie.
- > Sluit de ontvangstkabel van uw digitale satellietsysteem (DVB-S/S2) aan op de ingang **SAT 1** op de digitale televisie.

3.5 Batterijen plaatsen

1. Verwijder het deksel van het batterijvak door op het gemarkeerde gebied op het deksel te drukken en het deksel vervolgens naar beneden te trekken en op te tillen.
2. Plaats de batterijen volgens de markeringen (+) en (-) in het batterijvak.
3. Plaats het deksel van het batterijvak in omgekeerde volgorde terug.

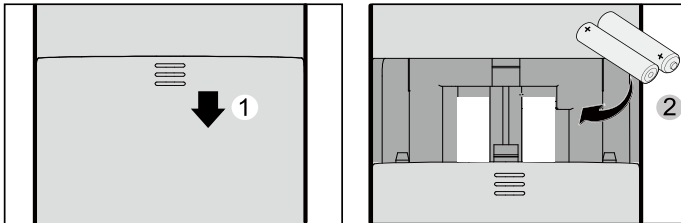

VOORZICHTIGHEID

- > Gebruik alleen de aangegeven AAA-batterijen.
- > Meng geen oude en nieuwe batterijen. Anders kunnen de batterijen breken of lekken, wat op zijn beurt brand of letsel kan veroorzaken.
- > Plaats de batterijen volgens de markeringen (+) en (-). Bij onjuiste plaatsing kunnen de batterijen breken of lekken, wat op zijn beurt brand of letsel kan veroorzaken.
- > Gooi batterijen weg in overeenstemming met de plaatselijke wetten en voorschriften.
- > Houd de batterijen buiten bereik van kinderen en huisdieren.
- > Verwijder de batterijen als u de afstandsbediening geruime tijd niet zal gebruiken.

3.5.1 Afstandsbediening gebruiken

Richt de sensor van de afstandsbediening direct op de onderste hoek rechts van de televisie.

Het bereik van de afstandsbediening bedraagt ongeveer 10 meter met een hoek van ongeveer 30 graden.

Verwijder de obstakels tussen de afstandsbediening en de sensor.

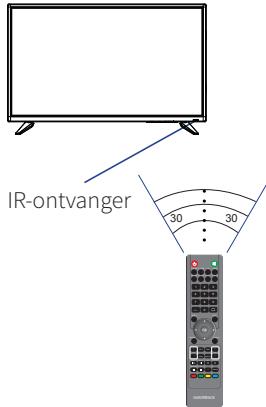

Verwijder de batterijen als u de afstandsbediening geruime tijd niet zal gebruiken.



Als de afstandsbediening niet goed werkt of het bereik wordt verminderd, vervangt u beide batterijen door nieuwe.

4 Basisfuncties

4.1 Televisie in- en uitschakelen

- > Druk op de knop **WERKING** op de afstandsbediening.

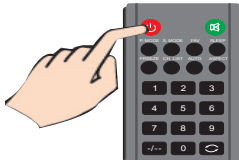

U kunt ook de aan-/uitknop op het bedieningspaneel aan de onderkant/zijkant gebruiken.



Als er gedurende 15 minuten geen invoersignaal wordt gedetecteerd, wordt de televisie automatisch uitgeschakeld.

4.2 Volume aanpassen

- > Druk op de toets **VOL+** op de afstandsbediening of op het apparaat om het volume te verhogen. Om het volume te verminderen, druk op de toets **VOL-**. Met de toets **MUTE** kunt u het geluid dempen totdat de toets opnieuw wordt ingedrukt of het volume wordt aangepast.

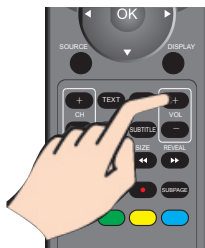

4.3 Programma selecteren

Er zijn verschillende manieren om een programma te selecteren.

- > Druk op de knop **OK** of **CH.LIST** om de lijst met kanalen op te roepen. Hier kunt u nu een programma selecteren met de toetsen **▼/▲** en met **OK** afspelen.



- > Druk op de toets **CH+** of **CH-** op de afstandsbediening of op het apparaat om tussen de programma's te schakelen. Met de toets  gaat u naar het laatst bekeken programma.

4.4 Bronnen selecteren

- > Druk op de toets **SOURCE** op de afstandsbediening om de bron te selecteren. Hier kunt u nu met de toetsen **◀/▶** en **OK** een bron kiezen en naar die bron overschakelen. U hebt de keuze tussen **DTV** (DVB-C, DVB-T/T2), **DVB-S** (DVB-S/DVB-S2), **HDMI 1-3** en **AV** (Analoge audio/video-ingang).

4.5 Menubediening

Veel functies en instellingen van het apparaat kunnen worden bediend via het menu. Het menu is onderverdeeld in het hoofdmenu (apps, instellingen, media en bronnen), submenu's en respectievelijke functies/opties.

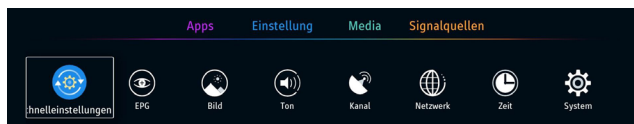

- > Roep het hoofdmenu op door te drukken op de toets **MENU** op de afstandsbediening. Door te drukken op de toets **EXIT** verlaat u het menu opnieuw. Wanneer u zich in een submenu bevindt, kunt u door te drukken op de toets **MENU** een stap teruggaan.



Wanneer het menu wordt opgeroepen, bevindt u zich meteen in het hoofdmenu **Instellingen**.

- > Binnen het menu en binnen de functies/opties kunt u met de toetsen ◀/▶ en ▼/▲ navigeren. De markering (wit kader) beweegt overeenkomstig. Om een submenu of een functie/optie op te roepen, drukt u op de toets **OK**.

- > Er zijn verschillende manieren om een functie/optie te activeren/deactiveren:



In-/uitschakelen (met de toetses ◀/▶ of **OK**),



verschillende opties beschikbaar (aangegeven door de witte puntjes onder de opties, kunnen met de toetses ◀/▶ veranderd worden),



een ander submenu is beschikbaar. Druk op de toets **OK** of de **pijltoetsen** ▶, om het submenu op te roepen.

- > Om een **hoofdmenu** te selecteren, drukt u op de toets **MENU** (U bevindt zich nu in **Hoofdmenu> Instellingen**) en éénmaal op de **pijltoets** ▲. U bevindt zich nu in de selectie van het hoofdmenu, aangegeven door een gekleurde balk die het actieve hoofdmenu ondersteunt. U kunt nu met de toetsen ◀/▶ een van de hoofdmenu's apps, instellingen, media of signaalbronnen kiezen. Druk op de **pijltoets** ▼, om opnieuw in het keuzesubmenu terug te keren.



In deze handleiding worden knoppen of menu's die moeten worden ingedrukt **vet** weergegeven. Invoegingen of functies/opties verschijnen tussen **[vierkante haken]**.

4.6 Infobox

Elke keer dat u naar een andere zender overschakelt, verschijnt een infobox bovenaan het scherm. In deze infobox wordt enige informatie over het actuele programma weergegeven. De weergavetijd kan in het menu worden aangepast.

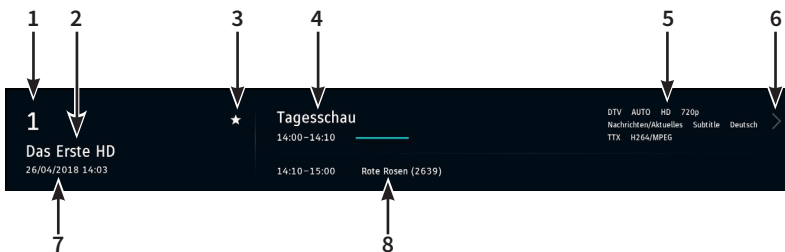

- 1 Kanaallijstnummer
- 2 Zendernaam
- 3 Favoriet en/of codering
- 4 Uitzendingstitel met start- en stoptijd en voortgangsbalk
- 5 Bijkomende informatie (afhankelijk van het programma bijv. ondertitels, beeldformaat, resolutie, genre)
- 6 Extra informatie over de uitzending (druk op de **pijltoets** ► om deze weer te geven)
- 7 Actuele datum en tijd
- 8 Volgende uitzending met start- en stoptijd



De infobox kan ook worden opgeroepen door te drukken op de toets **DISPLAY**.

4.7 Gecodeerde programma's

Als u gecodeerde programma's wilt afspelen, moet u eerst een geschikte CI/CI+ module plaatsen met een geschikte smartcard in de CI+-modulesleuf aan de achterkant van het tv-toestel. U kunt gecodeerde zenders herkennen aan het sleutelsymbool  in de kanalenlijst of in de infobox. Als een programma met een pincode is vergrendeld, kunt u de pincode invoeren met de cijfertoetsen op de afstandsbediening.

4.8 Beeld en geluid omschakelen

Om de huidige beeld- of geluidsmodus snel te wijzigen, gebruikt u de toets **P.MODE**, om de beeldmodus te veranderen of **S.MODE**, om de geluidsmodus te veranderen. De geselecteerde modus wordt op het scherm weergegeven. De beschikbare afbeeldingsmodi zijn: Standaard, Persoonlijk, Dynamisch, Film en Economie. De beschikbare geluidsmodi zijn: Standaard, Persoonlijk, Muziek, Sport en Film.

4.9 Soundtrack en ondertitels

Druk op de toets **Audio** op de afstandsbediening om de beschikbare soundtracks te openen. Selecteer de gewenste soundtrack en druk op de toets **OK**. Afhankelijk van de zender of programma zijn mogelijk verschillende soundtracks beschikbaar.

Op dezelfde wijze worden ondertitels geselecteerd. Ook hier hangt het af van de zender of het programma, welke ondertitels beschikbaar zijn. Druk op de toets **SUBTITLE** om de selectie van ondertitels te openen.

4.10 Beeldformaat veranderen

Door meermaals op de toets **ASPECT** van de afstandsbediening te drukken, kunt u het beeldformaat wijzigen. Dit is bijzonder voordelig als een programma wordt uitgezonden in een beeldformaat 4:3, dat anders zou worden weergegeven met zwarte balken aan de rechter- en linkerkant.

4.11 Sleeptimer

Door meermaals op de toets **SLEEP** te drukken, kunt u een sleeptimer activeren. Nadat de ingestelde tijd is bereikt, wordt het apparaat automatisch uitgeschakeld. U kunt kiezen tussen Uit, 10min, 20min, 30min, 60min, 90min en 120min.

4.12 Teletekst

Met de toets **TEXT** kunt u de teletekstpagina van de zender oproepen. De pagina's kunnen worden geselecteerd door het nummer in te voeren met de numerieke toetsen. Met de bovenste tekstfunctie kunt u ook rechtstreeks naar de respectievelijke pagina gaan met behulp van de kleurknoppen op de afstandsbediening, die wordt weergegeven in het kleurveld op het scherm. Door te drukken op de toets **EXIT** verlaat u de teletekstpagina weer.

5 Wizard voor eerste installatie

Nadat u de digitale televisie voor de eerste keer in gebruik hebt genomen, wordt de wizard voor de eerste installatie gestart. Hier kunt u initiële basisinstellingen maken die u op een later tijdstip kunt wijzigen.

Na elke selectie en bevestiging met de toets **OK**, gaat u automatisch een stap verder. Indien u een stap terug wilt, druk dan op de toets **MENU**.

> Druk op de toets **OK**, om de eerste installatie te starten.

Taal selecteren

> Gebruik de toetsen ◀/▶ en ▼/▲, om een taal te selecteren voor het weergeven van menu's en berichten. Druk om de taal te accepteren op de toets **OK**.

Selecteer een locatie

> Gebruik de toetsen ◀/▶ en ▼/▲, om een locatie van uw tv-toestel te selecteren. Druk om de locaties te accepteren op de toets **OK**.

Verbinding met internet

> Hier kunt u aangeven of uw apparaat verbinding met internet moet hebben of niet. Gebruik de knoppen ◀/▶ en selecteer **[Ja]** of **[Nee]**. Druk aansluitend op de toets **OK**.



Heeft u **[Ja]** geselecteerd, moet u aansluitend toestemmen met het Privacybeleid. Selecteer hiervoor **[Aanvaarden]** en druk aansluitend op de toets **OK**.



Gebruik de toetsen ▼/▲, om door de tekst te navigeren.

Verbinding met internet tot stand brengen

Als u de internetverbinding hebt geautoriseerd en het privacybeleid in het vorige gedeelte hebt geaccepteerd, kunt u nu de internetverbinding instellen.

Als uw apparaat al via een router met een LAN-kabel met internet is verbonden, kunt u dit punt overslaan.

- > Selecteer **[WLAN selecteren]** om een draadloze verbinding tot stand te brengen met een draadloze router.
- > In de daarop volgende lijst kunt u het gewenste draadloze netwerk selecteren. Als het WLAN-netwerk is beveiligd met een wachtwoord, wordt u gevraagd om het wachtwoord via het toetsenbord in te geven. Selecteer aansluitend **[OK]**. Als de ingave juist is, kunt u doorgaan naar het volgende punt.

Signaalbron selecteren

- > Selecteer met de toets **◀/▶** en **▼/▲** de signaalbron van uw voorkeur.

DTV- Digitale antenne televisie DVB-T2 of Digitale Kabeltelevisie DVB-C

DVB-S- Digitale Satelliettelevisie DVB-S

AV- Analoge audio-video-ingang van externe toestellen

HDMI- Digitale ingang van externe toestellen.



Heeft u **[DTV]** als signaalbron geselecteerd, moet u een zenderzoekopdracht uitvoeren nadat de initiële installatie is voltooid. Meer hierover in het hoofdstuk „9 Zender zoeken“ op pagina 108.

Heeft u **[DVB-S]** geselecteerd, start het toestel met een voorgeprogrammeerde zenderlijst.

Programma informatie laden

Als de verbinding met internet is goedgekeurd en ingesteld, wordt de programma informatie in de laatste stap geladen. Dit kan even duren.

Instelling voltooid

- > Druk op de toets **OK**, om de eerste installatie te voltooien.

6 Programmagids

In de programmagids worden voor de huidige geselecteerde zender en de volgende zenders in de kanaallijst het huidige en volgende programma overzichtelijk in een tijdlijnweergave weergegeven. De verticale groene lijn vertegenwoordigt hierbij het huidige tijdstip. Met de pijltoetsen **◀/▶** en **▼/▲** kunt u een programma selecteren. Door te drukken op de toets **OK** kunt u nu uitgebreide informatie over het programma weergeven of het programma programmeren voor een opnametimer.

De gegevens voor de EPG worden 's nachts bijgewerkt, als u een internetverbinding hebt geïnstalleerd. Voor het configureren van de EPG-functie drukt u op de toets **MENU** en selecteert u **instellingen > EPG**.

7 DVR-functie

Vanwege de DVR-functie (DVR=Digitale Videorecorder) hoeft u geen extern opnametoestel (zoals een video- of dvd-recorder) te hebben om een programma op te nemen, omdat u met deze functie kunt opnemen op een USB-geheugentoestel.



Er kunnen DVR-opnames van programma's van de bronnen DVB-S-, DVB-C- en DVB-T2 worden gemaakt.



Gelieve er rekening mee te houden dat bij het opnemen of later afspelen van de DVR-opnames van gecodeerde zenders bijv. het HD+-platform kan leiden tot verzendingsbeperkingen, waardoor niet alle opname- / afspeelfuncties van het toestel kunnen worden gebruikt. Op deze beperkingen heeft Nordmende geen invloed en ze kunnen door het toestel niet omzeild worden.

7.1 DVR-opname

Voor DVR-opnames staan de volgende opnamemodi ter beschikking:

1. Onmiddellijke opname

Selecteer dit opnametype, om onmiddellijk het programma dat wordt uitgezonden rechtstreeks met een druk op de toets op te nemen.

2. Timergestuurde opname

Met deze functie wordt uw televisie voor het geselecteerde programma in- en uitgeschakeld om ze bijv. bij uw afwezigheid, op te nemen. Hiervoor kunt u de timer ofwel handmatig of automatisch programmeren met behulp van de EPG.

3. Timeshift-opname

Met Timeshift-opname is uitgesteld televisiekijken mogelijk. Zo kunt u, terwijl de opname nog loopt, deze reeds uitgesteld afspelen.

7.1.1 Onmiddellijke opname

- > Schakel het programma/de bron in waarop u wilt opnemen.
- > Druk op de toets **opname** (32) op de afstandsbediening, om het huidige programma op te nemen.
- > Om het afspelen van het actuele programma op een bepaald punt te onderbreken drukt u op de toets **pauze** (33).
- > Om het afspelen van het programma vanaf dit punt te hervatten, drukt u op de toets **Afspelen** (30).
- > Om de opname te beëindigen en op te slaan, drukt u op de toets **STOPPEN** (31). Bevestig de aanvraag met de toets **OK**.

7.1.2 Timeshift-opname

- > Moet u een programma bijv. vanwege een telefoongesprek o.a. onderbreken, dan kunt u door te drukken op de toets **afspelen** (30) het afspelen van dit programma stoppen en gelijktijdig de opname van het actuele programma starten.
- > Om het afspelen van het programma vanaf dit punt te hervatten, drukt u opnieuw op de toets **afspelen** (30).



U ziet nu het programma met een tijdsinterval naar de live uitzending (timeshift, zie punt timeshift-functie van de gebruikshandleiding), terwijl het actuele programma op de achtergrond verder wordt opgenomen.

- > Om de timeshift te beëindigen, drukt u op de toets **STOPPEN** (31) en bevestigt u de aanvraag door te drukken op de toets **OK**.



Timeshift-opnames worden niet permanent op het USB-opslagmedium opgeslagen, maar alleen zolang de timeshift actief is.



De grootte van het gemaakte timeshift-bestand op het USB-opslagmedium kan worden aangepast. Wanneer de limiet is bereikt, wordt het begin van de timeshift verwijderd.

7.2 Timer opnames

Met deze functie wordt uw televisie voor het geselecteerde programma in- en uitgeschakeld om ze bijv. bij uw afwezigheid, op te nemen. Hiervoor kunt u de timer ofwel handmatig of automatisch programmeren met behulp van de EPG.

- > Open de EPG door te drukken op de toets **EPG**.
- > Selecteer een programma, die u wilt opnemen en druk op de toets **OK**. Selecteer **[opname]** en druk op de toets **OK**. Aansluitend kunt u de gegevens van het programma controleren en eventueel aanpassen. Selecteer aansluitend **[opslaan]**, om de timer op te slaan.

8 Media afspelen

Via het afspelen van media kunt u video-, foto- en muziekbestanden, die zich op een externe USB-opslag bevinden, openen en afspelen. Bovendien krijgt u hier toegang tot uw DVR-opnames. Om de media navigator op te roepen, gaat u als volgt te werk:

- > Druk op de toets **MENU** en selecteer het hoofdmenu **[media]**.
- > Selecteer **[USB]** als afspeelmedium.

Hier worden voor u nu alle mediabestanden en mappen van de USB-media weergegeven.

- > Selecteer het juiste bestand en druk om af te spelen op de toets **OK**.



Met de afspeltoetsen op de afstandsbediening (afspelen, pauzeren, vooruit, terugspoelen, stoppen) kunt u het afspelen van films/DVR-opnames of muziektitels regelen.

9 Zender zoeken

Om een zender zoeken te kunnen uitvoeren, moet u eerst de bijbehorende ontvangstbron via de bronselectie selecteren.

- > Druk op de toets **SOURCE** en selecteer een ontvangstbron:
 - DTV** - Digitale Kabel (DVB-C) en Digitale Antenne Programma (DVB-T/T2)
 - DVB-S** Digitale Satellieten-Programma (DVB-S/S2).
- > Druk op de toets OK om te accepteren.

Nadat de ontvangstbron is geselecteerd, kunt u de zender zoeken openen:

- > Druk op de toets **MENU** en selecteer in het hoofdmenu **instellingen** het submenu **[kanaal]**.

DTV

- > Selecteer onder **DVB-Antenne > [DVB-T]**, om zender DVB-T/T2 te zoeken of **[Kabel]**, om zender DVB-C te zoeken.
- > Selecteer **[Automatisch zoeken]**, om de zoekopdracht te starten. De frequenties/kanalen en gevonden tv- en radiozenders worden op het beeldscherm weergegeven.
- > Nadat het zoeken is afgesloten, wordt de zender zoeken automatisch verwijderd en wordt de eerste zender in de kanaallijst afgespeeld.

DVB-S

- > Selecteer onder **satellietinstellingen > antenne-instellingen**, of uw satellietsysteem over een LNB beschikt, of dat het een multifeed-toestel met meerdere satellietposities heeft.
- > Selecteer de geschikte satelliet waarover een zender zoeken moet plaatsvinden.
- > Onder **kanaaltype** kunt u vastleggen, of alleen een vrije zender **[vrij]**, alleen gecodeerde **[gecodeerd]** of beide zendertypes **[vrij+gecodeerd]** gezocht moeten worden.
- > Onder **Diensttype** kan vastgelegd worden, of alleen een TV-zender **[DTV]**, alleen een radiozender **[radio]** of beide **[allen]** gezocht moeten worden.
- > Onder de zoekmodus kunt u instellen, hoe het zoeken moet gebeuren. De **[blinde scan]** zoekt daarmee alle ter beschikking zijnde frequenties van de satellieten af, het zoeken kan daardoor een ietsje langer duren. De **[netwerk zoeken]** gaat sneller, maar vindt eventueel niet alle zenders. Er wordt aanbevolen, het Standaard-zoeken te gebruiken.
- > Selecteer aansluitend **[Automatische zoeken]**, om de zoekopdracht te starten. Automatisch afstemmen. De frequenties/kanalen en gevonden tv- en radiozenders worden op het beeldscherm weergegeven.
- > Nadat het zoeken is afgesloten, wordt de zender zoeken automatisch verwijderd en wordt de eerste zender in de kanaallijst afgespeeld.

10 Hulp bij probleemoplossing

Probleem	Remedie
Geen beeld, geen geluid	<ul style="list-style-type: none"> Controleer, of de voeding naar de televisie aanwezig is. Controleer de verbinding van de voedingskabels en/of andere kabels.
Normaal beeld, geen geluid	<ul style="list-style-type: none"> Controleer de die volume-instelling. Controleer de verbinding van de externe toestellen. <p>Mute actief?</p>
Slechte of geen kleuren, geluid beschikbaar	<ul style="list-style-type: none"> Controleer de instellingen voor "helderheid" en "contrast" in het BEELD-menu.
Dubbele afbeeldingen/contouren, geluid beschikbaar	<ul style="list-style-type: none"> Controleer de verbinding en het uitrichten van de antenne. TV-zender fijn afstellen. Controleer de verbinding van de externe toestellen. De omroeporganisatie heeft mogelijk verzendingsproblemen. <p>Verzoek u, om naar een andere zender over te schakelen.</p>
Sneeuw op het beeld, slecht geluid	<ul style="list-style-type: none"> Controleer de verbinding en het uitrichten van de antenne. De omroeporganisatie heeft mogelijk verzendingsproblemen. <p>Verzoek u, om naar een andere zender over te schakelen.</p>
Periodieke storingen	<ul style="list-style-type: none"> Verwijder het elektrisch toestel uit de omgeving van de televisie.
Slecht stereo geluid	<ul style="list-style-type: none"> De omroeporganisatie heeft mogelijk verzendingsproblemen. <p>Verzoek u, om naar mono over te schakelen.</p>
De afstandsbediening werkt niet.	<ul style="list-style-type: none"> Controleer, of de batterijen juist geplaatst zijn. Mogelijk zijn de batterijen leeg. Vervang de batterijen door nieuwe. Verwijder alle hindernissen tussen de afstandsbediening en de infraroodontvanger van de televisie. Zorg ervoor dat de infraroodontvanger van de tv niet wordt blootgesteld aan sterke lichtbronnen.
„Geen signaal“ verschijnt op het beeldscherm.	<ul style="list-style-type: none"> De televisie ontvangt geen signaal via de ingang. Controleer, of de ontvangstkabel juist aangesloten is. Controleer, of het externe toestel ingeschakeld is.
De melding "Geen signaal" of "Niet ondersteunt signaal" verschijnt (alleen in RGB-Modus)	<ul style="list-style-type: none"> Controleer, of de schermresolutie of schermfrequentie van uw pc door de televisie ondersteund wordt. Zie overzicht met aanbevolen RGB-ingangssignalen.
Beeld is niet gecentreerd uitgericht (alleen in PC-modus)	<ul style="list-style-type: none"> Selecteer "Automatisch instellen", om het beeld uit te richten.

11 Technische gegevens

Model	UHD 43A	UHD 49A	UHD 55A
Diagonaal	43"	49"	55"
Resolutie	3840*2160	3840*2160	3840*2160
Luidsprekersysteem	2 x 8W	2 x 8W	2 x 8W
Stroomvoorziening	100-240V~, 50/60Hz	100-240V~, 50/60Hz	100-240V~, 50/60Hz
Stroomverbruik	100W (Werking) 0,4W (Standby)	130W (Werking) 0,4W (Standby)	135W (Werking) 0,4W (Standby)
WLAN	IEEE 802.11b/g/n 2,4Ghz, max. 19dBm	IEEE 802.11b/g/n 2,4Ghz, max. 19dBm	IEEE 802.11b/g/n 2,4Ghz, max. 19dBm
Omgevingsvoorwaarde,	Temperatuur: 0 °C ~ 40 °C Luchtvochtigheid: 20% ~80% niet-condenserend	Temperatuur: 0 °C ~ 40 °C Luchtvochtigheid: 20% ~80% niet-condenserend	Temperatuur: 0 °C ~ 40 °C Luchtvochtigheid: 20% ~80% niet-condenserend
Opslag	Temperatuur: -20°C ~ +60°C Luchtvochtigheid: 10% ~90% niet-condenserend	Temperatuur: -20°C ~ +60°C Luchtvochtigheid: 10% ~90% niet-condenserend	Temperatuur: -20°C ~ +60°C Luchtvochtigheid: 10% ~90% niet-condenserend
Ondersteunde resoluties	HDMI: 480i, 576i, 480p, 576p, 720p, 1080i, 1080p, 2160p	HDMI: 480i, 576i, 480p, 576p, 720p, 1080i, 1080p, 2160p	HDMI: 480i, 576i, 480p, 576p, 720p, 1080i, 1080p, 2160p
Mediaformaten	Afbeeldingen: JPEG, BMP Muziek: MP3 Video: MP4, MPG	Afbeeldingen: JPEG, BMP Muziek: MP3 Video: MP4, MPG	Afbeeldingen: JPEG, BMP Muziek: MP3 Video: MP4, MPG
USB-opslag	FAT32, max 500GB 5V, 500mA max.	FAT32, max 500GB 5V, 500mA max.	FAT32, max 500GB 5V, 500mA max.

Wegavision UHDA

[Deutsch/English]

ENERGIEWERTE

Name des Lieferanten/Supplier's Name	TechniSat Digital GmbH	
Modellbezeichnung/Model Name	78-2543-00 schwarz/black	78-2555-00 schwarz/black
Energieeffizienzklasse/Energy Efficiency Class	A	A
Bildschirmgröße/Screen Size	109 cm/43"	139 cm/55"
Leistungsaufnahme im Ein-Zustand/On mode power Consumption	72 (W)	98 (W)
jährl. Energieverbrauch/Annual Energy Consumption**	105 (kWh/annum)	143 (kWh/annum)
Leistungsaufnahme im Standbybetriebe/Standby-mode Power Consumption	0,4 (W)	0,4 (W)
Leistungsaufnahme im ausgeschalteten Zustand/Off-mode Power Consumption	-	-
Bildschirmauflösung/Screen Resolution	3840x2160 (Pixel)	3840x2160 (Pixel)

* Energieverbrauch XYZ kWh/Jahr, auf der Grundlage eines täglich vierstündigen Betriebs des Fernsehgeräts an 365 Tagen. Der tatsächliche Energieverbrauch hängt von der Art der Nutzung des Fernsehgerätes ab.

** Energy consumption XYZ kWh per year, based on the power consumption of the television operating 4 hours per day for 365 days. The actual energy consumption will depend on how the television is used.

NORDMENDE



15052018ORV2

NORDMENDE